

ZUHAUSE

HEEP HAUSTÜREN: SIE ERKENNEN DEN UNTERSCHIED.



SEIT 1898



Fenster. Türen. Und mehr!

Senkrechter Rahmen wird passgenau an Flachschwelle angepasst

Statikpfosten bei Kunststoff-Haustüren mit Seitenteil

Heep Haustüren – Sie erkennen den Unterschied.

Seit über 120 Jahren schlägt unser Herz für den Fenster- und Türenbau. Mit der Liebe zum Detail und einem über Jahrzehnte gewachsenen Know-how fertigen unsere Mitarbeiter und Mitarbeiterinnen in unseren Produktionsbetrieben in Moßbach und Hundsangen hochwertige Bauelemente für ein schönes, behagliches und sicheres Zuhause.

AUF MASS GEFERTIGT

Jede Tür wird individuell auf das spezifische Kundenmaß gefertigt.

SICHER

- Alle Türen verfügen serienmäßig über
- 3-fach Sicherheits-Verriegelung mit Haken-Schwenkriegelschloss
 - 3 Türbänder mit einer Tragkraft bis zu 180 kg
 - Verbundsicherheitsglas (VSG) außen
 - integrierte Kernziehschutz-Rosette (Kunststoff-Haustüren) bzw. Schlüsselbuchse (Aluminium-Haustüren)
 - weitere Sicherheitspakete bis RC 2 erhältlich

STABIL

Unsere Kunststoff-Haustüren besitzen eine integrierte Stahlverstärkung – maximal dimensioniert. Türen mit Seitenteil erhalten einen zusätzlichen Statikpfosten.

WERTBESTÄNDIG UND LANGLEBIG

Hochwertige Bauteile und beste Verarbeitungsqualität gewährleisten zuverlässige Funktionalität, höchste Dichtigkeit und hervorragenden Schallschutz. Auch nach vielen Jahren.

ENERGIEEFFIZIENT

Heep Haustüren erreichen bereits in der Grundausstattung die Anforderung für KfW im Neu- sowie Altbau.

MADE IN THÜRINGEN

Die Marke Heep produziert Fenster und Türen ausschließlich in Deutschland. Unsere Kunststoff- und Aluminium-Haustüren werden in unserem Werk im Moßbach in Thüringen gefertigt.





In jeder Heep Haustür steckt mehr „Hand-Werk“, als Sie vielleicht denken.

Inhalt

Modellübersicht	4-7
Modelle	8-41
Nebeneingangstüren	42-43
Gläser, Dekore, Vordächer	44-45
Profilsysteme	46-49
Grundausstattung	50
BioKEY® Fingerprint	51
Schlossvarianten	52
Mehrfachverriegelung	53
Sicherheitspakete	54-55
Griffe	56-57
Rosetten, Innendrücker	58-59





M-382*
Seite 8



M-491*
Seite 8



M-490*
Seite 9



M-097*
Seite 9



M-114
Seite 10



M-043
Seite 10

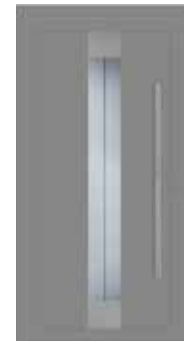

M-526
Seite 11



M-380
Seite 11



M-369
Seite 12



M-021
Seite 12



M-463*
Seite 13



GEOMETRIX 108
Seite 13



M-097*
Seite 14



M-325*
Seite 14



M-400*
Seite 15



M-255
Seite 15



M-060
Seite 18



BUDGET 3
Seite 18



M-170
Seite 19



M-527*
Seite 19



M-229*
Seite 20



M-523*
Seite 20



FAVORIT 6
Seite 21



EFFEKT 1
Seite 21

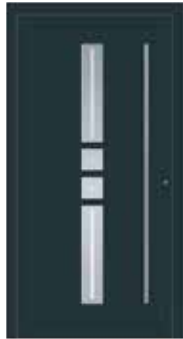

GEOMETRIX 105
Seite 22



GEOMETRIX 102
Seite 22



M-485*
Seite 23



M-031
Seite 23



M-379
Seite 24



K-V67-1
Seite 24



K-FF01
Seite 25

* Innendesign optional als Spiegelement ausführbar

Eine Ausstattungsidee mit Mehrwert:
Das Innendesign kann modellabhängig
optional als Spiegelement ausgeführt
werden. **Mehrpreis pro m²: 190,- €**



Kämpfertüren



TYP 06
Seite 30



TYP 20
Seite 31



TYP 51
Seite 32



TYP 54*
Seite 33-34



TYP 50*
Seite 34-35

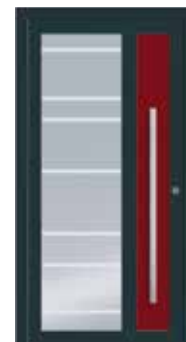

TYP 61*
Seite 36



TYP 09
Seite 37



TYP 14
Seite 37



TYP 42
Seite 38



TYP 45
Seite 38



TYP 53
Seite 39



TYP 56
Seite 40



TYP 58
Seite 40



TYP 59
Seite 41



TYP 60
Seite 41

* Innendesign optional als Spiegelement ausführbar

Glastüren



Nebeneingangstüren



Symbolerklärung

 = **Optionale Ausstattung mit BioKEY® möglich**

 = **Ausführung einseitig flügelüberdeckend möglich**
Nur bei Aluminium-Türen.

 = **Ausführung beidseitig flügelüberdeckend möglich**
Nur bei Aluminium-Türen.

In die Verglasung integrierte Hausnummern – eine von vielen Ausstattungsoptionen.





Innenansicht



M-382

- Rahmen und Flügel ähnlich RAL 7016 Anthrazitgrau
- Flachnuten außen
- Rahmen in Edelstahloptik innen
- Sandstrahlglas Y 1119
- Oberfläche Betonoptik
- Griff ZAE 147 schwarz 1200 mm

	weiß	farbig
Kunststoff 76plus*	3.158,- €	3.336,- €
Kunststoff 88pro*	3.405,- €	3.609,- €
Aluminium D72 HD	3.393,- €	3.603,- €

* Folierung D3 für dieses Modell nicht lieferbar



Innenansicht



M-491

- Rahmen und Flügel ähnlich RAL 7016 Anthrazitgrau
- Flachnuten außen
- geschlossene Füllung
- Oberfläche Betonoptik
- Griff ZAE 147 Edelstahl 1200 mm

	weiß	farbig
Kunststoff 76plus*	2.657,- €	2.835,- €
Kunststoff 88pro*	2.846,- €	3.051,- €
Aluminium D72 HD	2.892,- €	3.101,- €

* Folierung D3 für dieses Modell nicht lieferbar



Innenansicht



Seitenteil (Breite bis 500 mm)

M-490

- Rahmen und Flügel ähnlich RAL 7016 Anthrazitgrau
- Flachnuten außen
- geschlossene Füllung
- Oberfläche Betonoptik
- Griff ZAE 147 schwarz 1200 mm
- Seitenteil mit Sandstrahlmotiv Y 1119

	weiß	farbig
Kunststoff 76plus*	3.549,- €	3.805,- €
Kunststoff 88pro*	3.964,- €	4.259,- €
Aluminium D72 HD	3.856,- €	4.144,- €

* Folierung D3 für dieses Modell nicht lieferbar



Innenansicht



Abbildung zeigt Ausführung außen flügelüberdeckend – nur möglich bei Aluminium-Haustüren (Mehrpreise siehe Seite 48/49)

M-097

- Rahmen ähnlich RAL 7016 Anthrazitgrau
- Flachnuten außen
- Rahmen in Edelstahloptik innen
- Sandstrahlglas Y 664 Parsol grau
- Oberfläche Betonoptik
- Griff ZAE 147 schwarz 1200 mm

	weiß	farbig
Kunststoff 76plus*	3.081,- €	3.258,- €
Kunststoff 88pro*	3.328,- €	3.531,- €
Aluminium D72 HD	3.314,- €	3.525,- €

* Folierung D3 für dieses Modell nicht lieferbar



Innenansicht



M-114

- Flachnuten außen
- Rahmen in Edelstahloptik innen
- Sandstrahlmotiv Y 594 Parsol grau
- Griff ZAE 6 1200 mm

	weiß	farbig
Kunststoff 76plus*	2.596,- €	3.295,- €
Kunststoff 88pro*	2.841,- €	3.569,- €
Aluminium D72 HD	2.939,- €	3.362,- €

* Folierung D3 für dieses Modell nicht lieferbar

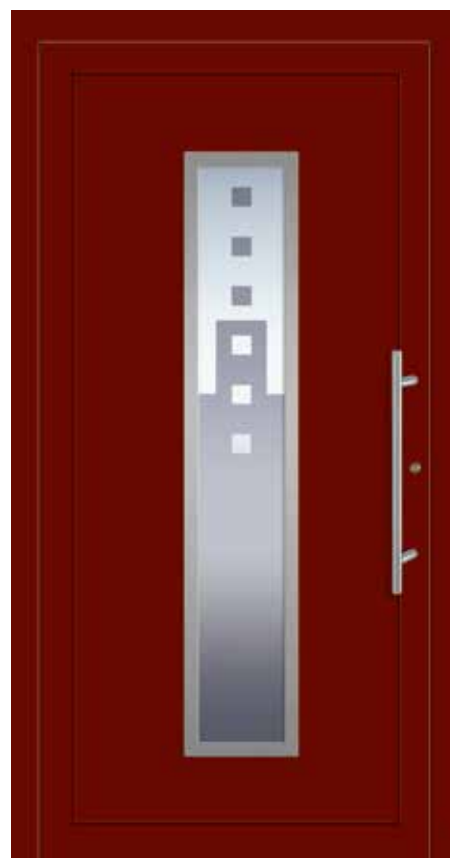

Innenansicht Standard



M-043

- Dekor ähnl. RAL 3004
- Edelstahlrahmen beidseitig
- Sandstrahlglas Y 512 Parsol grau
- Griff ZAE 6S 600 mm

	weiß	farbig
Kunststoff 76plus	2.048,- €	2.750,- €
Kunststoff 88pro	2.295,- €	3.023,- €
Aluminium D72 HD	2.393,- €	2.816,- €

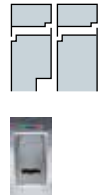

Innenansicht



Seitenteil (Breite bis 500 mm)

M-526

- Dekor Grau
- „aufgesetzte“ Applikationen außen
- Rahmen in Edelstahloptik innen
- Sandstrahlmotiv Y 1198 Klarglas
- Griff ZAE 6 1200 mm
- Seitenteil mit Sandstrahlmotiv Y 1119

	weiß	farbig
Kunststoff 76plus	3.487,- €	4.266,- €
Kunststoff 88pro	3.960,- €	4.776,- €
Aluminium D72 HD	3.905,- €	4.404,- €

Bündige Applikationen
Mehrpreis 245,- €

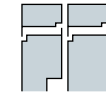

Innenansicht

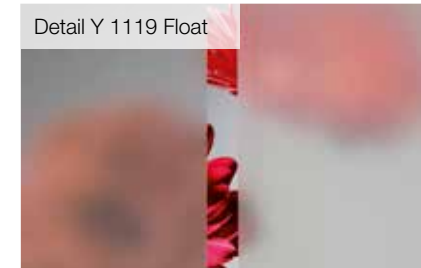

M-380

- Nuten auf der Außenseite,
- Rahmen in Edelstahloptik innen
- Sandstrahlglas Y 1119 Float
- Griff ZAE 6S 800 mm

	weiß	farbig*
Kunststoff 76plus*	2.517,- €	3.106,- €
Kunststoff 88pro*	2.783,- €	3.399,- €
Aluminium D72 HD	2.750,- €	3.171,- €

* Folierung D3 für dieses Modell nicht lieferbar



Innenansicht



Seitenteil (Breite bis 500 mm)

M-369

- Dekor Schiefergrau
- Flachnuten außen
- Rahmen in Edelstahloptik innen
- Sandstrahlmotiv Y 1118 Klarglas
- Griff ZAE 6 1200 mm
- Seitenteil Sandstrahlmotiv Y 1119

	weiß	farbig
Kunststoff 76plus*	3.287,- €	3.954,- €
Kunststoff 88pro*	3.778,- €	4.486,- €
Aluminium D72 HD	3.594,- €	4.092,- €

* Folierung D3 für dieses Modell nicht lieferbar

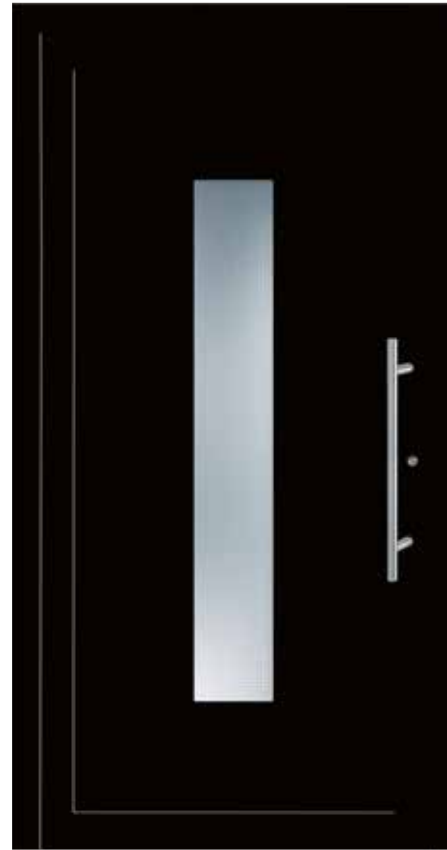

Innenansicht



M-021

- Dekor Schwarzbraun
- innen Edelstahlrahmen
- Isolierglas Mastercarré
- Griff ZAE 6S 600 mm

	weiß	farbig
Kunststoff 76plus	1.827,- €	2.527,- €
Kunststoff 88pro	2.093,- €	2.820,- €
Aluminium D72 HD	2.191,- €	2.594,- €



Innenansicht



Seitenteil (Breite bis 500 mm)

M-463

- 4 waagerechte Flachnuten außen
- geschlossene Füllung
- Seitenteil Sandstrahlung
- mit 4 waagerechten klaren Streifen
- Griff ZAE 6 1200 mm

	weiß	farbig
Kunststoff 76plus*	2.676,- €	3.342,- €
Kunststoff 88pro*	2.954,- €	3.661,- €
Aluminium D72 HD	2.982,- €	3.481,- €

* Folierung D3 für dieses Modell nicht lieferbar

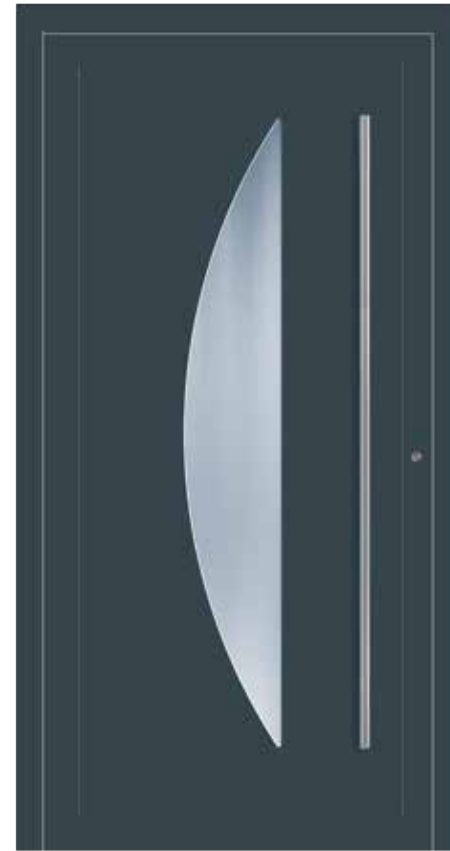

Innenansicht



Detail G 32 Float

Hinweis:
Auch mit dem Sandstrahlglas G 32 lieferbar!
Mehrpreis 245,- €

GEOMETRIX 108

- Dekor Schiefergrau
- Edelstahlrahmen innen
- Ornamentglas Chinchilla weiß
- Edelstahlgriffstange 1600 mm

	weiß	farbig*
Kunststoff 76plus*	2.123,- €	2.545,- €
Kunststoff 88pro*	2.389,- €	2.838,- €
Aluminium D72 HD	2.356,- €	2.779,- €

* Folierung D3 für dieses Modell nicht lieferbar



Innenansicht



M-097

- Dekor Grau
- Nuten außen
- Edelstahlrahmen innen
- Sandstrahlglas Y 664 Parsol grau
- Griff: ZAE 6S 600 mm

	weiß	farbig*
Kunststoff 76plus*	2.316,- €	3.017,- €
Kunststoff 88pro*	2.582,- €	3.310,- €
Aluminium D72 HD	2.661,- €	3.084,- €

* Folierung D3 für dieses Modell nicht lieferbar



Innenansicht



M-325

- bündig eingelegte Applikation in Edelstahloptik und Nuten in Zierschliffoptik außen
- Rahmen in Edelstahloptik innen
- Sandstrahlglas Y 969 Float
- Griff ZAE 6S 600 mm

	weiß	farbig*
Kunststoff 76plus*	2.533,- €	3.067,- €
Kunststoff 88pro*	2.799,- €	3.360,- €
Aluminium D72 HD	2.798,- €	3.301,- €

* Folierung D1 und D3 für dieses Modell nicht lieferbar



Innenansicht Standard



M-400

- Dekor Schiefergrau
- geschlossene Füllung
- Griff ZAE 6S 600 mm

	weiß	farbig
Kunststoff 76plus	1.581,- €	2.225,- €
Kunststoff 88pro	1.770,- €	2.442,- €
Aluminium D72 HD	1.871,- €	2.292,- €



Innenansicht



M-255

- Dekor Grau
- Edelstahlrahmen beidseitig
- Ornamentglas Mastercarré
- Griff ZAE 6S 600 mm

	weiß	farbig
Kunststoff 76plus	1.937,- €	2.639,- €
Kunststoff 88pro	2.204,- €	2.932,- €
Aluminium D72 HD	2.283,- €	2.706,- €



Statikpfosten bei Kunststoff-Haustüren mit Seitenteil

Füllungstüren Seitenteile

Optional erhalten Sie alle Türmodelle in der Ausführung mit Seitenteilen und abgestimmten Verglasungen. Kunststoffhaustüren sind zur Stabilisierung mit einem zusätzlichen Statikpfosten ausgestattet.

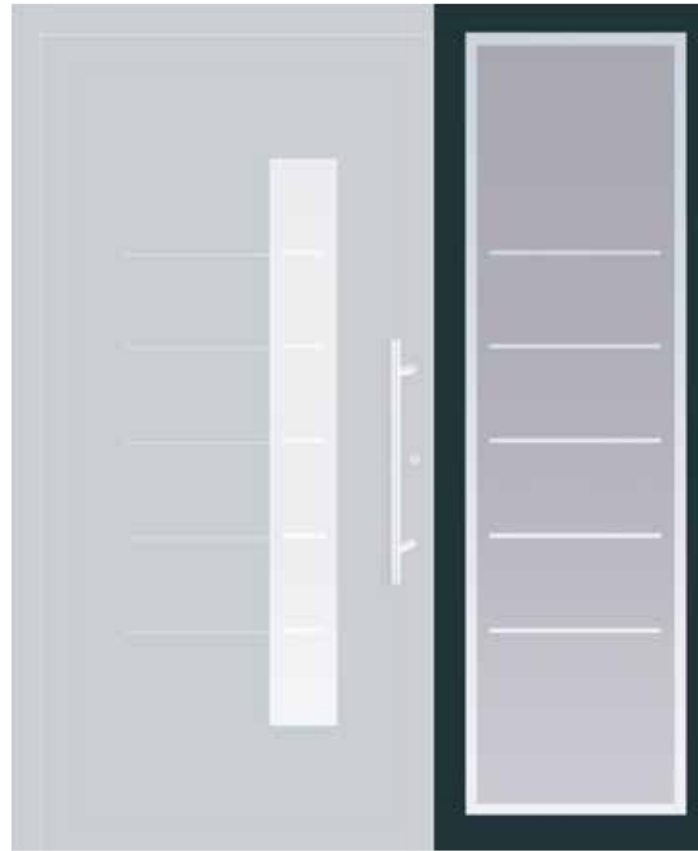

Seitenteil (Breite bis 500 mm)

Mehrpreis (inkl. Isolierglas Float weiß 2-fach VSG, Ug 1,1)

Mehrpreise Glasvarianten

	weiß	farbig	3-fach-Glas	Sandstrahlglas**	Satinato	Mastercarre	Chinchilla	Madras Fili
Kunststoff 76plus	366,- €	445,- €	43,- €					
Kunststoff 88pro*	457,- €	546,- €	-	491,- €	101,- €	54,- €	54,- €	171,- €
Aluminium D72 HD	439,- €	516,- €	43,- €					

* mit 3-fach-Verglasung

** siehe Abbildung

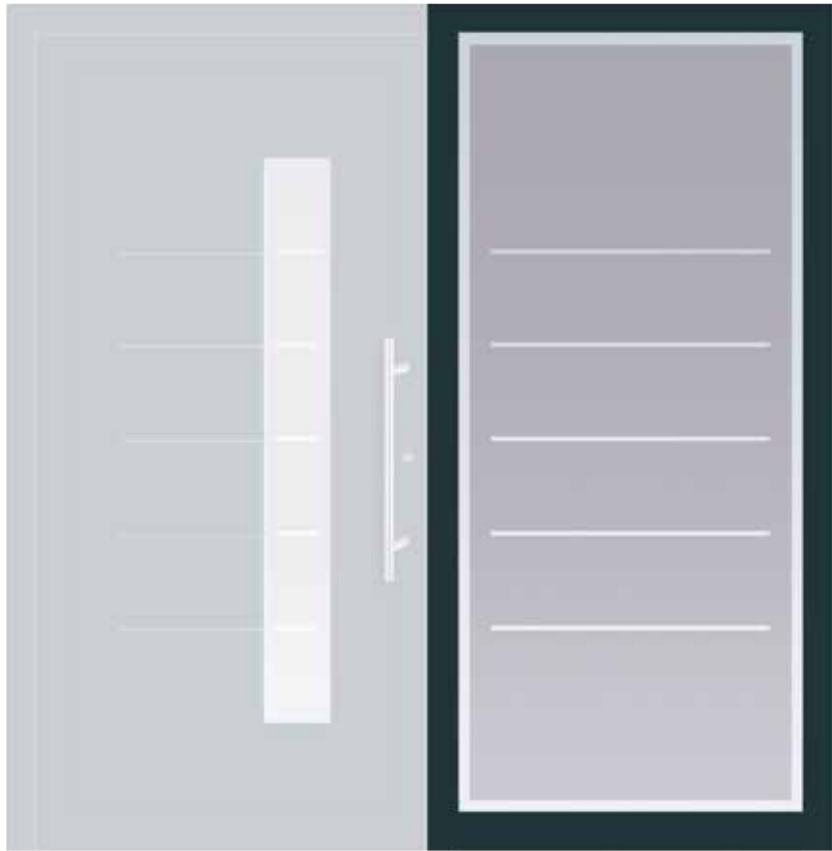

Seitenteil (Breite bis 750 mm)

Mehrpreis (inkl. Isolierglas
Float weiß 2-fach VSG, Ug 1,1)

Mehrpreise Glasvarianten

	weiß	farbig	3-fach- Glas	Sand- strahlglas**	Sati- nato	Master- carre	Chin- chilla	Madras Fili
Kunststoff 76plus	436,- €	525,- €	64,- €					
Kunststoff 88pro*	555,- €	657,- €	-	735,- €	152,- €	79,- €	79,- €	254,- €
Aluminium D72 HD	521,- €	610,- €	64,- €					

* mit 3-fach-Verglasung

** siehe Abbildung

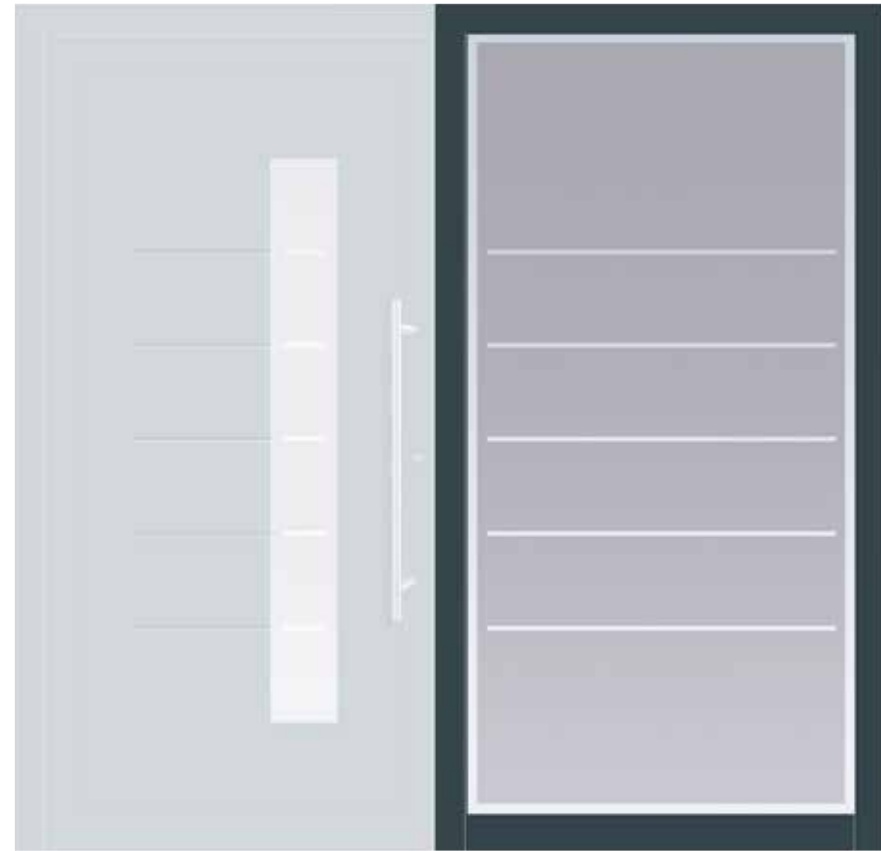

Seitenteile (Breite bis 1000 mm)

Mehrpreis (inkl. Isolierglas
Float weiß 2-fach VSG, Ug 1,1)

Mehrpreise Glasvarianten

	weiß	farbig	3-fach- Glas	Sand- strahlglas**	Sati- nato	Master- carre	Chin- chilla	Madras Fili
Kunststoff 76plus	518,- €	619,- €	85,- €					
Kunststoff 88pro*	665,- €	784,- €	-	977,- €	201,- €	106,- €	106,- €	338,- €
Aluminium D72 HD	604,- €	702,- €	85,- €					

* mit 3-fach-Verglasung

** siehe Abbildung



Innenansicht



M-060

- Edelstahlrahmen beidseitig
- Sandstrahlglas Y 922 Float
- Griff: ZAE 6S 800 mm

	weiß	farbig
Kunststoff 76plus	2.282,- €	2.982,- €
Kunststoff 88pro	2.548,- €	3.277,- €
Aluminium D72 HD	2.627,- €	3.049,- €



Innenansicht



BUDGET 3

- Dekor Grau
- Isolierglas Mastercarré
- Griff ZAE 6S 600 mm

	weiß	farbig
Kunststoff 76plus	1.782,- €	2.316,- €
Kunststoff 88pro	2.048,- €	2.609,- €
Aluminium D72 HD	2.127,- €	2.550,- €

HINWEIS:
Nur als Einsatzfüllung lieferbar!



Innenansicht



M-170

- Dekor Quarzgrau
- Edelstahlapplikationen auf der Außenseite
- innen Edelstahlrahmen
- Isolierglas Satinato weiß
- Griff ZAE 6S 600 mm

	weiß	farbig
Kunststoff 76plus	2.160,- €	2.860,- €
Kunststoff 88pro	2.404,- €	3.155,- €
Aluminium D72 HD	2.505,- €	2.927,- €



Innenansicht



Seitenteil (Breite bis 500 mm)

M-527

- Edelstahlapplikationen außen
- Rahmen in Edelstahloptik innen
- Sandstahlmotiv Y 1198 Klarglas
- Griff ZAE 6 1200 mm
- Seitenteil mit Sandstrahlmotiv Y 1119

	weiß	farbig
Kunststoff 76plus	3.487,- €	4.266,- €
Kunststoff 88pro	3.979,- €	4.797,- €
Aluminium D72 HD	3.905,- €	4.404,- €

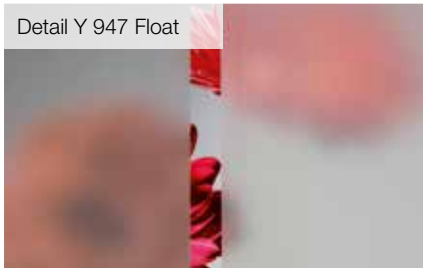

Innenansicht



M-229

- Edelstahlapplikationen auf der Außenseite
- Edelstahlrahmen innen
- Teilkolorierung ähnl. RAL 7016*
- Sandstrahlglas Y 947 Float
- Griff ZAE 6S 600 mm und Rosette ähnl. RAL 9005 Tiefschwarz

	weiß	farbig
Kunststoff 76plus	2.426,- €	3.127,- €
Kunststoff 88pro	2.692,- €	3.420,- €
Aluminium D72 HD	2.750,- €	3.173,- €

* In Aluminium auch mit Teilkolorierung (wie abgebildet) möglich
Mehrprijs 150,- €



Innenansicht



M-523

- Dekor Grau
- 3 waagerechte Flachnuten außen
- geschlossene Füllung
- Griff ZAE 6 S 600 mm

	weiß	farbig
Kunststoff 76plus*	1.937,- €	2.527,- €
Kunststoff 88pro*	2.126,- €	2.741,- €
Aluminium D72 HD	2.172,- €	2.594,- €

* Folierung D3 für dieses Modell nicht lieferbar



Innenansicht



FAVORIT 6

- Dekor Anthrazitgrau ähnl. RAL 7016
- Rahmen in Edelstahloptik außen
- innen rahmenlos
- Sandstrahlglas Y 650 auf Float senkrechte Streifen und Quadrate in Klarglas
- Griff ZAE 6S 600 mm

	weiß	farbig
Kunststoff 76plus	1.959,- €	2.493,- €
Kunststoff 88pro	2.225,- €	2.786,- €
Aluminium D72 HD	2.306,- €	2.727,- €



Innenansicht



EFFEKT 1

- Dekor Grau
- eingelegte Applikation in Edelstahloptik und Nuten außen
- Isolierglas Satinato weiß
- Griff ZAE 6S 600 mm
- als Kunststoffhaustür nur lieferbar in den Folierungen D1 + D2

	weiß	farbig*
Kunststoff 76plus*	2.004,- €	2.704,- €
Kunststoff 88pro*	2.270,- €	2.999,- €
Aluminium D72 HD	2.350,- €	2.771,- €

* Folierung D3 für dieses Modell nicht lieferbar

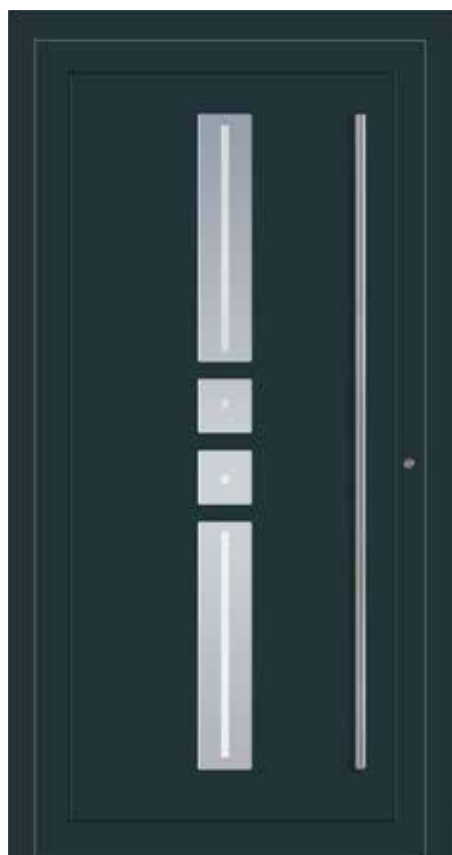

Innenansicht



GEOMETRIX 105

- Dekor Anthrazitgrau
ähnl. RAL 7016
- Edelstahlrahmen innen
- Sandstrahlglas G 31 Float
- Edelstahlgriffstange 1600 mm

	weiß	farbig*
<u>Kunststoff 76plus*</u>	<u>2.123,- €</u>	<u>2.545,- €</u>
<u>Kunststoff 88pro*</u>	<u>2.389,- €</u>	<u>2.838,- €</u>
<u>Aluminium D72 HD</u>	<u>2.356,- €</u>	<u>2.779,- €</u>

* Folierung D3 für dieses Modell nicht lieferbar



Innenansicht



GEOMETRIX 102

- Dekor Anthrazitgrau
ähnl. RAL 7016
- Edelstahlrahmen innen
- Sandstrahlglas G 30 Float
- Edelstahlgriffstange 1600 mm

	weiß	farbig*
<u>Kunststoff 76plus*</u>	<u>2.123,- €</u>	<u>2.545,- €</u>
<u>Kunststoff 88pro*</u>	<u>2.389,- €</u>	<u>2.838,- €</u>
<u>Aluminium D72 HD</u>	<u>2.356,- €</u>	<u>2.779,- €</u>

* Folierung D3 für dieses Modell nicht lieferbar



Innenansicht



Seitenteil (Breite bis 750 mm)

M-485

- Dekor Schiefergrau glatt
- Flachnuten außen
- geschlossene Füllung
- Griff ZAE 6S 600 mm
- Seitenteil mit Sandstrahlung und klaren Streifen passend zur Füllung

	weiß	farbig*
Kunststoff 76plus*	3.103,- €	3.615,- €
Kunststoff 88pro*	3.386,- €	3.963,- €
Aluminium D72 HD	3.421,- €	3.931,- €

* Nur lieferbar in der Folierung D2



Innenansicht



Detail Glas Mastercarré

M-031

- Edelstahlrahmen beidseitig
- gewölbte Edelstahlbügel und Edelstahlapplikationen außen
- Isolierglas Mastercarré
- Griff ZAE 6S 600 mm

	weiß	farbig
Kunststoff 76plus	2.160,- €	2.860,- €
Kunststoff 88pro	2.426,- €	3.155,- €
Aluminium D72 HD	2.505,- €	2.927,- €



Innenansicht



M-379

- Nuten auf der Außenseite
- Rahmen in Edelstahloptik innen
- Sandstrahlglas Y 1119 Float
- Griff ZAE 6S 800 mm

	weiß	farbig*
Kunststoff 76plus*	2.447,- €	3.020,- €
Kunststoff 88pro*	2.706,- €	3.304,- €
Aluminium D72 HD	2.675,- €	3.084,- €

* Folierung D3 für dieses Modell nicht lieferbar



Innenansicht



K-V67-1

- Dekor Eiche rustikal
- Ornamentrahmen beidseitig
- Ornamentglas Chinchilla weiß
- Griff ZAB 38 bronze

	weiß	farbig*
Kunststoff 76plus*	2.587,- €	3.121,- €
Kunststoff 88pro*	2.853,- €	3.414,- €
Aluminium D72 HD	2.880,- €	3.302,- €

* Folierung D3 auf Anfrage

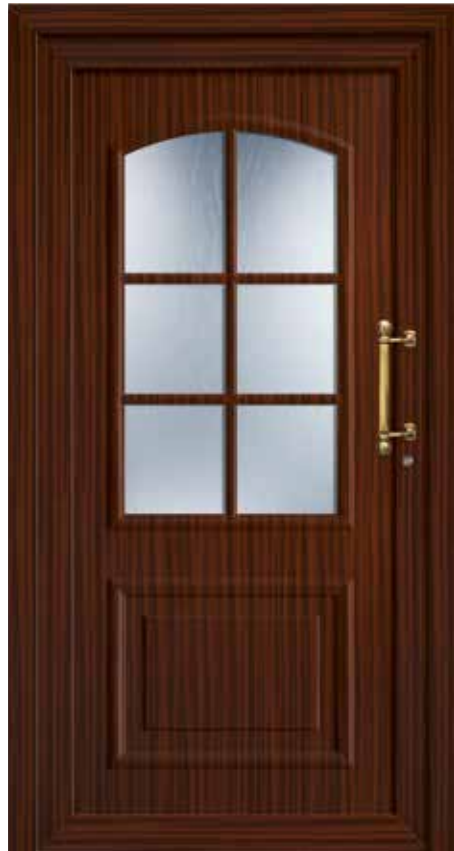

Innenansicht



K-FF01

- Dekor Sapeli
- Ornamentrahmen beidseitig
- Kassette außen
- Ornamentglas Gotik weiß
- Griff ZAM 29 Messing brüniert

	weiß	farbig*
<u>Kunststoff 76plus*</u>	<u>2.335,- €</u>	<u>2.868,- €</u>
<u>Kunststoff 88pro*</u>	<u>2.602,- €</u>	<u>3.162,- €</u>
<u>Aluminium D72 HD</u>	<u>2.680,- €</u>	<u>3.101,- €</u>

* Folierung D3 auf Anfrage



Innenansicht



Seitenteil (Breite bis 500 mm)

K-FF01

- Dekor Golden Oak
- Ornamentrahmen beidseitig
- Kassette außen
- Ornamentglas Gotik weiß
- Griff ZAB 38 Bronze
- mit passenden Seitenteil

	weiß	farbig*
<u>Kunststoff 76plus*</u>	<u>3.749,- €</u>	<u>4.767,- €</u>
<u>Kunststoff 88pro*</u>	<u>4.214,- €</u>	<u>5.272,- €</u>
<u>Aluminium D72 HD</u>	<u>4.329,- €</u>	<u>5.072,- €</u>

* Folierung D3 auf Anfrage



Innenansicht



V-492

- Dekor Signalgrau
- Ganzglasfüllung 3-fach Glas Ug 1,1 bei 36 mm
- helle Flächen mattiert, dunkle Streifen Klarglas
- Applikation in Bogenform
- Griff ZAE 6S 600 mm

	weiß	farbig
Kunststoff 76plus	2.026,- €	2.204,- €
Kunststoff 88pro	2.298,- €	2.502,- €
Aluminium D72 HD	2.261,- €	2.471,- €



Innenansicht



V-472

- Ganzglasfüllung 3-fach Glas Ug 1,1 bei 36 mm
- helle Fläche mattiert, dunkle Streifen Klarglas
- kammartige Applikation
- Griff ZAE 6 S 600 mm

	weiß	farbig
Kunststoff 76plus	2.026,- €	2.204,- €
Kunststoff 88pro	2.298,- €	2.502,- €
Aluminium D72 HD	2.261,- €	2.471,- €



Innenansicht



Seitenteil (Breite bis 500 mm)

V-402

- Dekor Anthrazitgrau
- Ganzglasfüllung 3-fach Glas Ug 1,1 bei 36 mm
- helle Flächen mattiert, dunkle Streifen Klarglas, mit quadratischen Applikationen in Edelstahloptik
- Griff ZAE 6S 600 mm
- Seitenteil Glas ST 402/G

	weiß	farbig
Kunststoff 76plus	3.145,- €	3.400,- €
Kunststoff 88pro	3.643,- €	3.937,- €
Aluminium D72 HD	3.451,- €	3.738,- €



2 Seitenteile (Breite bis 500 mm)

V-402

- Dekor Anthrazitgrau
- Ganzglasfüllung 3-fach Glas Ug 1,1 bei 36 mm
- helle Flächen mattiert, dunkle Streifen Klarglas, mit quadratischen Applikationen in Edelstahloptik
- Griff ZAE 6S 1200 mm
- Seitenteile Glas ST 402/G

	weiß	farbig
Kunststoff 76plus	4.262,- €	4.596,- €
Kunststoff 88pro	4.986,- €	5.371,- €
Aluminium D72 HD	4.642,- €	5.007,- €



Seitenteil (Breite bis 500 mm)



Serienmäßig: Füllstück bei Kämpfertüren

Innenansicht



Seitenteil (Breite bis 500 mm)

LINEAR

- Glasfüllung
- 3-fach Verglasung
Sandstrahlung Ug 0,6
- Griff ZAE 6S 600 mm

	weiß	farbig
Kunststoff 76plus	2.852,- €	3.113,- €
Kunststoff 88pro	3.021,- €	3.325,- €
Aluminium D72 HD	3.171,- €	3.469,- €

LINEAR Schiefergrau



Seitenteil (Breite bis 500 mm)

Innenansicht



V-431

- Dekor Grau
- Ganzglasfüllung 3-fach Glas Ug 1,1 bei 36 mm
- helle Flächen mattiert
- dunkle Sprossenoptik Klarglas, mit Streifen- und Quadratapplikationen in Edelstahloptik beidseitig
- Griff ZAE 6S 600 mm
- Seitenteil Sandstrahlglas ST 431/G

	weiß	farbig
Kunststoff 76plus	3.145,- €	3.400,- €
Kunststoff 88pro	3.643,- €	3.937,- €
Aluminium D72 HD	3.451,- €	3.738,- €

V-431

- Dekor Grau
- Ganzglasfüllung 3-fach Glas Ug 1,1 bei 36 mm
- helle Flächen mattiert
- dunkle Sprossenoptik Klarglas, mit Streifen- und Quadratapplikationen in Edelstahloptik beidseitig
- Griff ZAE 6S 600 mm

	weiß	farbig
Kunststoff 76plus	2.026,- €	2.204,- €
Kunststoff 88pro	2.298,- €	2.502,- €
Aluminium D72 HD	2.261,- €	2.471,- €



Typ 06 S: Sandstrahlglas/Klarglasstreifen



Alternativ: Typ 06 S

- Griff mit geraden Stützen auf Kämpferteilung angepasst
- Sandstrahlglas mit Klarglasstreifen ersetzt Sprossenoptik



Seitenteil (Breite bis 500 mm)

TYP 06

- Sprossen 26 mm im Scheibenzwischenraum
- Ornamentglas Chinchilla weiß
- Griff ZAE 6S 600 mm

TYP 06	weiß	farbig
Kunststoff 76plus	1.700,- €	1.928,- €
Kunststoff 88pro	1.922,- €	2.185,- €
Aluminium D72 HD	1.980,- €	2.239,- €
TYP 06 S	weiß	farbig
Kunststoff 76plus	1.911,- €	2.127,- €
Kunststoff 88pro	2.133,- €	2.384,- €
Aluminium D72 HD	2.191,- €	2.441,- €

TYP 06 S

- Längliche Scheibe Sandstrahlglas mit 5 klaren Streifen, Rest Sandstrahlglas vollflächig
- Griff ZAE 6 800 mm mit geraden Stützen auf Kämpferteilung angepasst
- Seitenteil Sandstrahlglas mit 5 klaren Streifen

	weiß	farbig
Kunststoff 76plus	2.728,- €	2.988,- €
Kunststoff 88pro	3.045,- €	3.365,- €
Aluminium D72 HD	3.091,- €	3.374,- €



Seitenteil (Breite bis 750 mm)

TYP 06 S

- Längliche Scheibe Sandstrahlglas mit 5 klaren Streifen, Rest Sandstrahlglas vollflächig
- Griff ZAE 6 800 mm mit geraden Stützen auf Kämpferteilung angepasst
- Seitenteil mit 2 glasteilenden Sprossen und Sandstrahlglas vollflächig

	weiß	farbig
Kunststoff 76plus	2.910,- €	3.252,- €
Kunststoff 88pro	3.299,- €	3.699,- €
Aluminium D72 HD	3.322,- €	3.704,- €

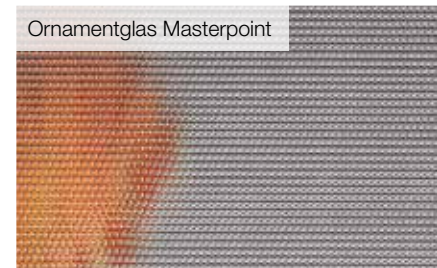

TYP 20

- Ornamentglas Masterpoint weiß
- Griff ZAE 6S 800 mm

	weiß	farbig
Kunststoff 76plus	1.876,- €	2.109,- €
Kunststoff 88pro	2.151,- €	2.423,- €
Aluminium D72 HD	2.178,- €	2.448,- €



TYP 51

- Dekor ähnl. RAL 7016
- Füllung Anthrazitgrau
- Isolierglas Float weiß
- Griff ZAE 6 1200 mm gerade Stützen, auf Füllung montiert

	weiß	farbig
Kunststoff 76plus	1.636,- €	1.916,- €
Kunststoff 88pro	1.858,- €	2.170,- €
Aluminium D72 HD	1.995,- €	2.315,- €



Seitenteil (Breite bis 500 mm)

TYP 51 mit Seitenteil S 51

- Dekor ähnl. RAL 7016
- Füllung Edelstahl
- Isolierglas Float weiß
- Griff ZAE 6 1200 mm gerade Stützen, auf Füllung montiert
- Seitenteil Isolierglas Float weiß

	weiß	farbig
Kunststoff 76plus	2.298,- €	2.692,- €
Kunststoff 88pro	2.672,- €	3.121,- €
Aluminium D72 HD	2.773,- €	3.210,- €



Seitenteil als Festflügel (Breite bis 1000 mm)

TYP 51 mit Seitenteil F 51

- Füllung Anthrazitgrau
- Isolierglas Float weiß
- Griff ZAE 6 1200 mm gerade Stützen, auf Füllung montiert
- Seitenteil Festflügel Isolierglas Float weiß

	weiß	farbig
Kunststoff 76plus	2.853,- €	3.302,- €
Kunststoff 88pro	3.287,- €	3.807,- €
Aluminium D72 HD	3.543,- €	4.033,- €



Seitenteil (Breite bis 750 mm)

TYP 54 mit Seitenteil Typ S 54

- Dekor Schiefergrau
- Füllung Grau
- Ornamentglas Satinato weiß
- Griff ZAE 6 gerade Stützen auf Kämpferteilung angepasst

	weiß	farbig
Kunststoff 76plus	2.869,- €	3.168,- €
Kunststoff 88pro	3.158,- €	3.552,- €
Aluminium D72 HD	3.586,- €	3.964,- €





TYP 54

- Füllung außen Basaltgrau / innen weiß
- Ornamentglas Satinato weiß
- Griff ZAE 6 gerade Stützen auf Kämpferteilung angepasst

	weiß	farbig
Kunststoff 76plus	1.849,- €	2.063,- €
Kunststoff 88pro	2.044,- €	2.292,- €
Aluminium D72 HD	2.303,- €	2.553,- €



Hinweis:

Viele Seitenteilvarianten sind bei diesem Modell möglich.

TYP 50

- Dekor Anthrazitgrau, Füllung Schiefergrau
- Isolierglas Sandstrahlglas mit klaren Streifen
- Griff ZAE 6 Q Größe 1200/1000 mm auf Kämpfer montiert

	weiß	farbig
Kunststoff 76plus	1.791,- €	2.096,- €
Kunststoff 88pro	1.941,- €	2.276,- €
Aluminium D72 HD	2.181,- €	2.532,- €

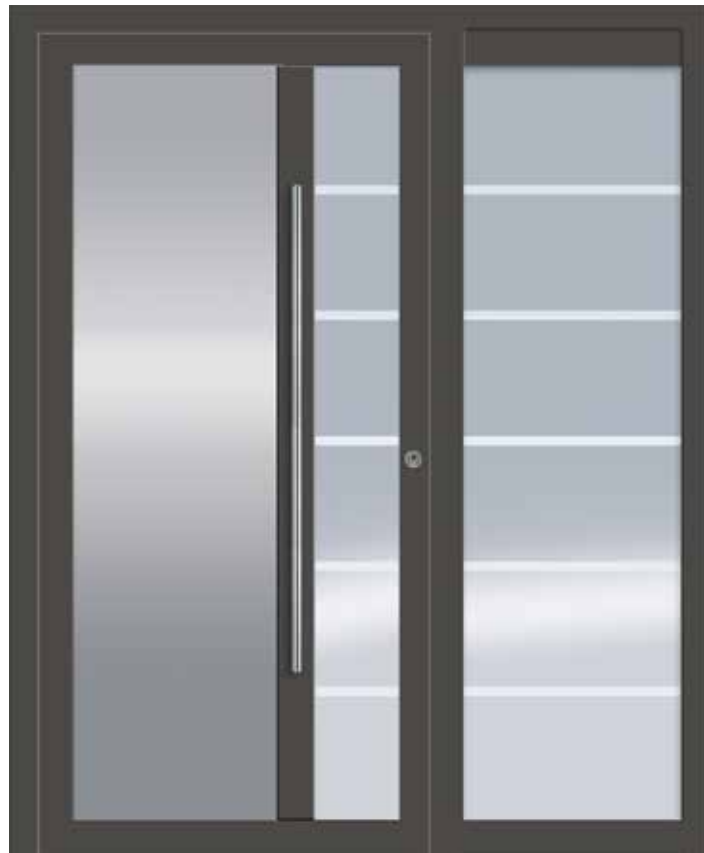

Seitenteil (Breite bis 500 mm)

TYP 50

- Dekor DB 703-0AL/2AL, Füllung Edelstahl
- Isolierglas Sandstrahlglas mit klaren Streifen
- Griff ZAE 6 1200 mm auf Kämpfer montiert
- Seitenteil Isolierglas Sandstrahlglas

	weiß	farbig
<u>Kunststoff 76plus</u>	<u>2.457,- €</u>	<u>2.817,- €</u>
<u>Kunststoff 88pro</u>	<u>2.703,- €</u>	<u>3.137,- €</u>
<u>Aluminium D72 HD</u>	<u>2.933,- €</u>	<u>3.371,- €</u>



Innenansicht

Ausführung mit Spiegelement (optional)

Mehrpriis m²: 190,- €



TYP 61

- Dekor Anthrazitgrau, Füllung Purpurrot
- Isolierglas Sandstrahlglas mit 7 klaren Streifen á 20 mm
- Griff ZAE 147 halbrund Länge 1200 mm auf Füllung montiert

	weiß	farbig
Kunststoff 76plus	2.123,- €	2.428,- €
Kunststoff 88pro	2.310,- €	2.646,- €
Aluminium D72 HD	2.512,- €	2.846,- €



Seitenteil (Breite bis 500 mm)

TYP 61

- Dekor Anthrazitgrau, Füllung Purpurrot
- Isolierglas Sandstrahlglas mit 7 klaren Streifen á 20 mm
- Griff ZAE 147 halbrund Länge 1200 mm auf Füllung montiert
- Seitenteil Sandstrahlglas mit 7 klaren Streifen

	weiß	farbig
Kunststoff 76plus	2.794,- €	3.185,- €
Kunststoff 88pro	3.076,- €	3.512,- €
Aluminium D72 HD	3.267,- €	3.686,- €



TYP 09

- Dekor Sapeli
- Sandwichplatte mit schräger Nutung außen
- innen glatt
- Isolierglas Float
- Griff ZAE 10

	weiß	farbig*
Kunststoff 76plus*	1.873,- €	2.154,- €
Kunststoff 88pro*	2.136,- €	2.457,- €
Aluminium D72 HD	2.188,- €	2.817,- €

* Folierung Alux DB 703 für dieses Modell in Kunststoff nicht verfügbar



TYP 14

- Dekor Golden Oak
- mittig Ornamentglas Mastercarré,
- seitlich Ornamentglas Satinato weiß
- Griff ZAE 6S 600 mm

	weiß	farbig
Kunststoff 76plus	2.120,- €	2.373,- €
Kunststoff 88pro	2.448,- €	2.743,- €
Aluminium D72 HD	2.445,- €	2.736,- €





TYP 42

- Dekor Golden Oak
- Füllung unten mit aufgesetzten Leisten außen
- innen glatt
- Ornamentglas Gotik weiß
- Edelstahl-Wechselgarnitur mit Kernziehschutz

	weiß	farbig
Kunststoff 76plus	1.767,- €	2.152,- €
Kunststoff 88pro	1.987,- €	2.408,- €
Aluminium D72 HD	2.264,- €	2.701,- €



TYP 45

- Dekor Nussbaum
- Füllung unten mit aufgesetzten Leisten außen
- innen glatt
- Klarglas mit Silbereloxalsprossen 10 mm
- Isolierglas Float
- Griff ZAE 6S 600 mm

	weiß	farbig
Kunststoff 76plus	1.809,- €	2.167,- €
Kunststoff 88pro	2.005,- €	2.393,- €
Aluminium D72 HD	2.273,- €	2.680,- €



TYP 53

- Sandstrahlglas mit klarem Streifen
- Griff ZAE 6 gerade Stützen, auf Kämpferteilung angepasst

	weiß	farbig
Kunststoff 76plus	2.068,- €	2.283,- €
Kunststoff 88pro	2.283,- €	2.532,- €
Aluminium D72 HD	2.347,- €	2.524,- €

Hinweis:

Die Kämpfermodelle können optional in verschiedenen „blickdichten“ Farben auf einer Sandwichplatte mit einer lackierten Glasfüllung ausgeführt werden.

Mehrpreis m²: 429,- €



NICHT als Teilkolorierungen möglich



TYP 56

- Senkrechtcs Füllstück außen
Schiefergrau / innen weiß
- Ornamentglas Satinato weiß
- Griff ZAE 6 1200 mm gerade Stützen
auf Füllstück montiert

	weiß	farbig
Kunststoff 76plus	1.855,- €	2.071,- €
Kunststoff 88pro	2.084,- €	2.332,- €
Aluminium D72 HD	2.142,- €	2.392,- €



TYP 58

- Senkrechtcs Füllstück
Anthrazitgrau / innen weiß
- Ornamentglas Satinato weiß
- Griff ZAE 6 1200 mm gerade Stützen
auf Füllstück montiert

	weiß	farbig
Kunststoff 76plus	2.355,- €	2.633,- €
Kunststoff 88pro	2.675,- €	2.994,- €
Aluminium D72 HD	2.657,- €	2.960,- €



TYP 59

- Ornamentglas Satinato weiß
- Griff ZAE 6 1200 mm gerade Stützen auf Kämpferteilung angepasst

	weiß	farbig
Kunststoff 76plus	<u>2.265,- €</u>	<u>2.542,- €</u>
Kunststoff 88pro	<u>2.572,- €</u>	<u>2.892,- €</u>
Aluminium D72 HD	<u>2.560,- €</u>	<u>2.862,- €</u>



TYP 60

- Dekor DB 703-0AL/2AL
- Sandstrahlglas mit klaren Glasfeldern
- Griff ZAE 6 950 mm gerade Stützen auf Kämpferteilung angepasst

	weiß	farbig
Kunststoff 76plus	<u>2.606,- €</u>	<u>2.884,- €</u>
Kunststoff 88pro	<u>2.913,- €</u>	<u>3.232,- €</u>
Aluminium D72 HD	<u>2.901,- €</u>	<u>3.203,- €</u>

Nebenein- gangstüren

Die Heep Nebeneingangstüren erhalten Sie inkl. thermisch getrennter Flachschwelle, 3-fach-Hakens Schloss, 3 kleinen Haustürbändern, Drücker / Drücker oder Wechselgarnitur, 2-fach-Verglasung (76plus) bzw. 3-fach-Verglasung (bei 88pro).

Um einen höheren Sicherheitsschutz zu erreichen, sind die Garnituren auch mit Kernziehschutz erhältlich (Aufpreis).



NT 01 weiß
durchgehende Sandwichfüllung
inkl. Wechselgarnitur.
Farbige Türen mit Kämpferprofil
waagerecht.

	weiß	farbig
Kunststoff 76plus	910,- €	1.460,- €
Kunststoff 88pro	1.066,- €	1.673,- €



NT 02 weiß
vollverglast (Klarglas)
inkl. Wechselgarnitur

	weiß	farbig
Kunststoff 76plus	758,- €	935,- €
Kunststoff 88pro	913,- €	1.128,- €



NT 03 weiß
1/3 verglast (Klarglas), 2/3 Sandwichfüllung
inkl. Wechselgarnitur

	weiß	farbig
Kunststoff 76plus	896,- €	1.267,- €
Kunststoff 88pro	1.058,- €	1.469,- €

Mehrpriese für Ornamentgläser:

VSG 6 mm außen =	37,- €/m²
VSG 6 mm beidseitig =	85,- €/m²
Mastercarré, Chinchilla =	46,- €/m²
Satinato und Eisblume =	90,- €/m²
Altdeutsch K =	53,- €/m²
Madras Fili =	150,- €/m²



NT 04 weiß
2/3 verglast (Klarglas), 1/3 Sandwichfüllung
inkl. Wechselgarnitur

	weiß	farbig
Kunststoff 76plus	849,- €	1.133,- €
Kunststoff 88pro	1.011,- €	1.334,- €

BÄNDER



weiß

silber

braun



3-fach-Hakenschluss

Jetzt 3-fach-Hakenschluss inklusive

INKLUSIVE GRIFFGARNITUR

Als Kombination Drücker innen / Drücker außen oder Drücker innen / Griff außen, optional mit Kernziehschutzrosette. Lieferbar in weiß, silber, braun



weiß
(Abb. Drücker innen/Griff außen)

weiß
(Abb. mit Kernziehschutz außen)

silber
(Abb. Drücker innen/Drücker außen)

braun
(Abb. Drücker innen/Drücker außen)

Mehrkosten Kernziehschutz 32,- €

Ornamentgläser



Satinato weiß



Mastercarré



Chinchilla weiß



Altdeutsch K



Eisblume



Madras® Fili

Hinweis

Es stehen noch weitere Ornamentgläser zur Auswahl.

Vordächer



Modell Rostock
1600 x 800 mm
1.094,- €



Modell Stuttgart
1600 x 800 mm
888,- €



Modell Köln
1600 x 800 mm
1.636,- €

Andere Abmessungen auf Anfrage.

Folierungen für Kunststofftüren

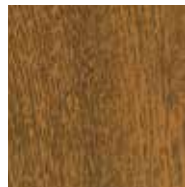

Golden Oak
genarbt (D1)



Sapeli (Mahagoni)
genarbt (D1)

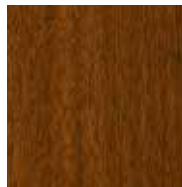

Nussbaum
genarbt (D1)

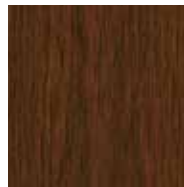

Eiche rustikal
genarbt (D1)

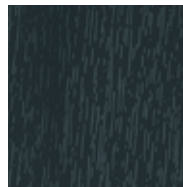

Anthrazitgrau
genarbt (D1)



Grau
genarbt (D1)



Schwarzbraun
genarbt (D1)

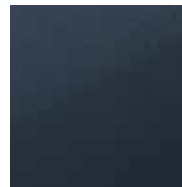

Anthrazitgrau
glatt (D2)



Schiefergrau
glatt (D2)



Grau
glatt (D2)

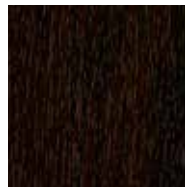

Eiche dunkel
genarbt (D3)



Schokobraun
genarbt (D3)



Signalgrau
glatt (D3)

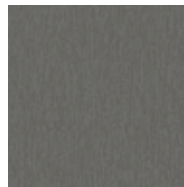

Quarzgrau
genarbt (D3)



ALUX DB 703*
(D3)

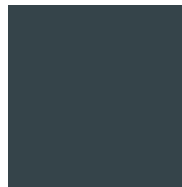

Anthrazitgrau
Ulti-Matt
nur für Kämpfertüren lieferbar

Aluminium Feinstruktur nur für die Aluminium Profilsysteme D72 HD



Purpurrot
ähnl. RAL 3004



Stahlblau
RAL 5011



Moosgrün
RAL 6005



Schokobraun
RAL 8017

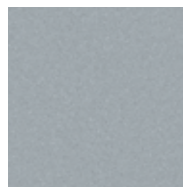

Silbergrau
ähnl. RAL 7001

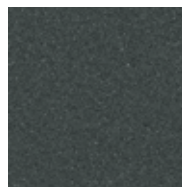

Basaltgrau
ähnl. RAL 7012

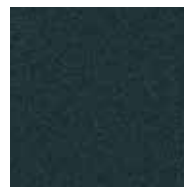

Anthrazitgrau
ähnl. RAL 7016



Graualuminium
ähnl. RAL 9007



DB 703



Tiefschwarz
RAL 9005



Weißaluminium
RAL 9006

Hinweis

Bitte beachten Sie, dass die gezeigten Farben drucktechnisch bedingt von den Originalfarben abweichen können. Original-Muster hält ihr Außendienst für Sie bereit.

Weitere Dekore auf Anfrage.

* Bitte beachten, nicht alle Modelle in dieser Farbe lieferbar

Profilsysteme:

Kunststoff-Haustüren

Maximale Größe 1-flg. Türen in Kunststoff 1250 x 2400 mm (weiß)
und 1100 x 2250 mm (farbig)

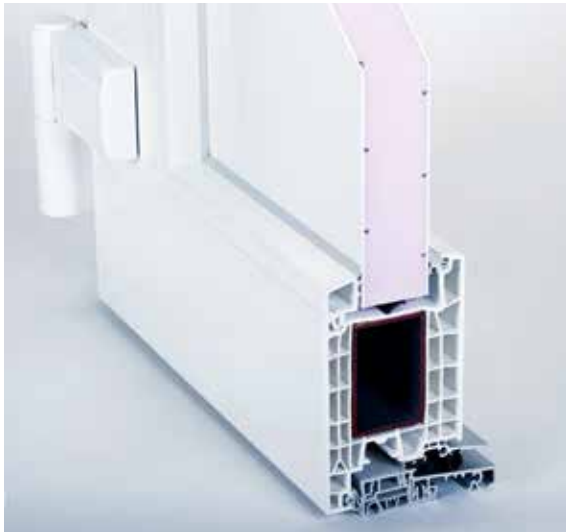

Heep 76plus

- Bautiefe 76 mm
- U_f Wert = 1,3 W/m² K
- 5-Kammer-Konstruktion mit maximal dimensionierter Stahlverstärkung
- Füllung 36 mm (der neue Standard)
- Verglasung als 2-fach Glas U_g 1,1
- Randverbund als „Warme Kante“ in schwarz
- Schwelle Combi mit 2 zusätzlichen Schlauchdichtungen und Wetterschenkel in EV/1 Silber
- Verglasung mit 3 Fachglas von 36 bis 48 mm möglich

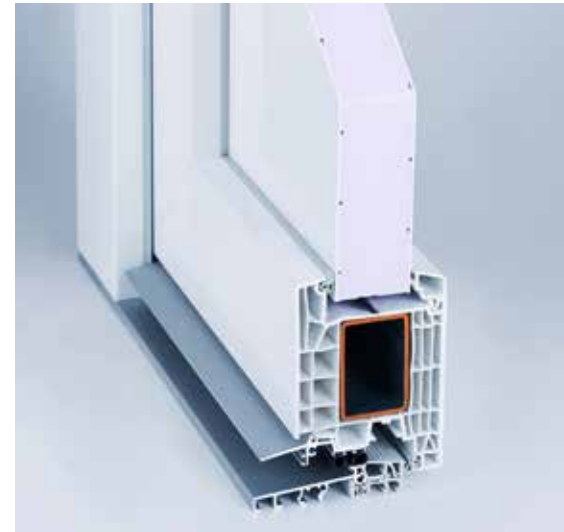

Heep 88pro

- Bautiefe 88 mm
- U_f -Wert = 1,1 W/m² K
- 6-Kammer-Konstruktion mit maximal dimensionierter Stahlarmierung
- Drei Dichtungsebenen und innovative Flügelfalzdichtung für optimale Dichtigkeit
- Füllung 44 mm (Standard)
- Verglasung als 3-fach Glas U_g 0,6
- Randverbund als „Warme Kante“ in schwarz
- Schwelle Combi für 88pro mit 2 zusätzlichen Schlauchdichtungen und Wetterschenkel in EV/1 Silber

Schwellenvariante:

Barrierefreies Wohnen

Abgestimmte barrierefreie bzw. barrierearme Türschwellsysteme ermöglichen Ihnen ein komfortables Wohnen ohne Stolperfallen.

Combi Pro

Standardausführung Kunststoff-Türen

Barrierearm: 20 mm Schwellenversatz.
Entwässerungsrinne im Außenbereich wird empfohlen.

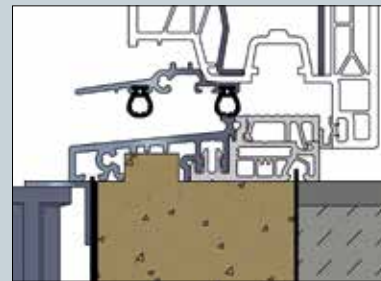

Combi Zero

Barrierefrei: Null mm Schwellenversatz mit absenkbarer Dichtung.

Entwässerungsrinne im Außenbereich zwingend erforderlich (nicht im laufenden Meter-Preis enthalten).

Nur für Kunststoff-Türen lieferbar.

Laufender Meter 706,- €

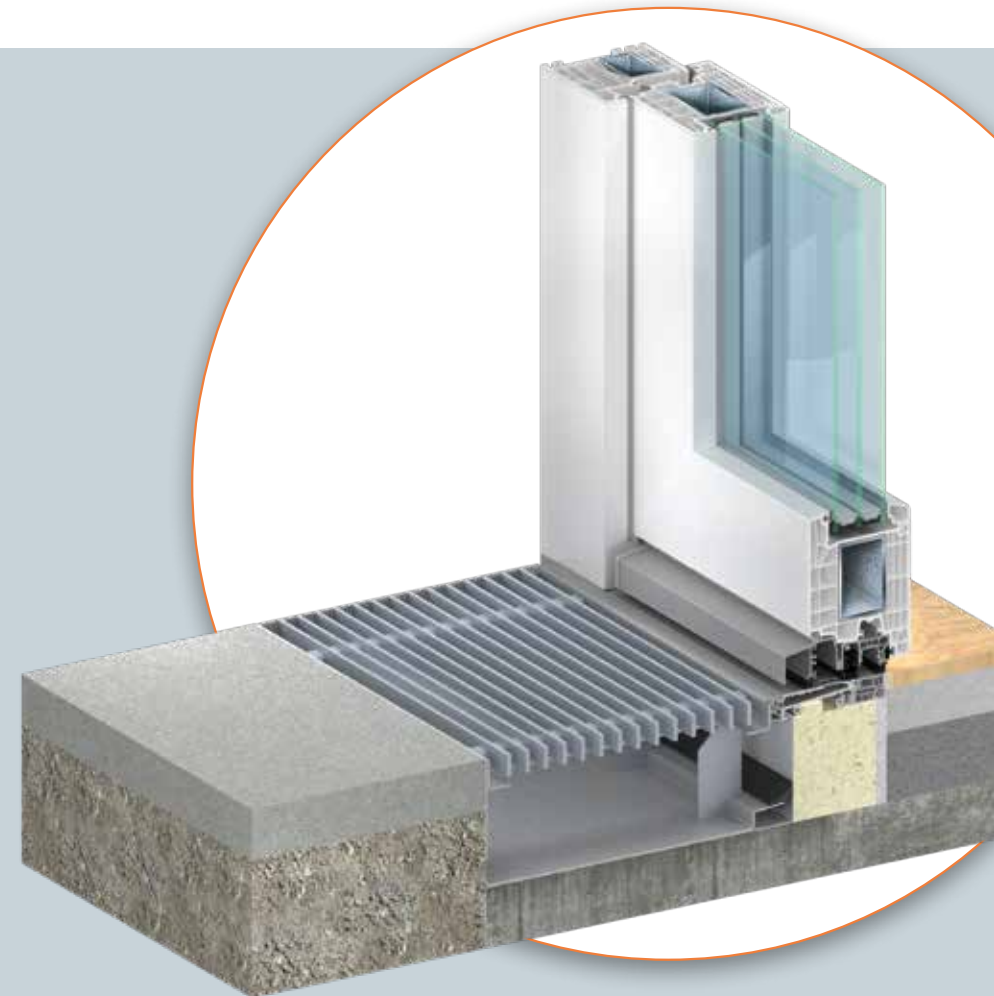
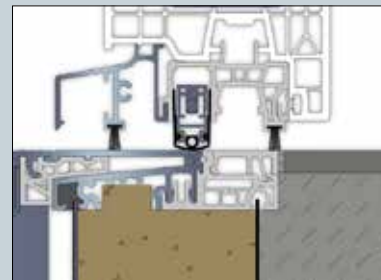

Profilsysteme:

Aluminium-Haustüren

Maximale Größe 1-flg. Türen in Aluminium 1200 x 2250 mm (alle Farben)



Heep D72 HD

- Bautiefe 72 mm
- U_f -Wert = 1,7 W/m²K
- Füllung 36 mm (Standard)
- Verglasung als 2-fach Glas U_g 1,1 (28 mm Standard)
- Verglasung 3-fach Glas (36 mm / bis 52 mm möglich) (Bei Kämpfertüren Glasfüllungen bitte anfragen)
- Randverbund als „Warme Kante“ in schwarz
- Bodenschwelle 19087



Heep D72 HD einseitig flügelüberdeckend

- Bautiefe 72 mm
- U_f -Wert = 1,7 W/m²K
- Füllung 38 mm (Standard) / 48 mm (bei 3-fach Verglasung)
- Verglasung als 2-fach Glas U_g 1,1
- Randverbund als „Warme Kante“ in schwarz
- Einseitig flügelüberdeckende Füllung
- Bodenschwelle 19087

Mehrpreis 454,- €

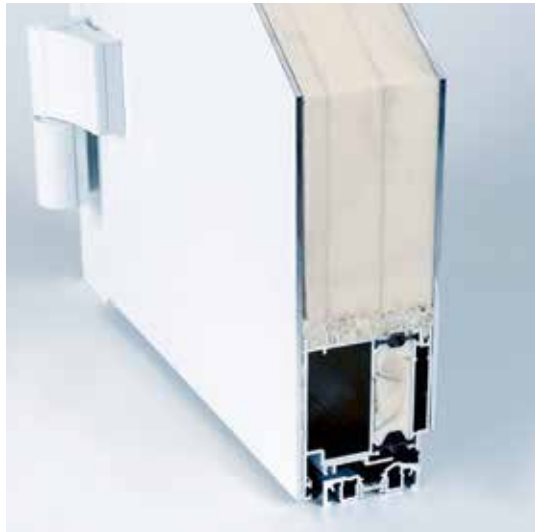

 Heep D72 HD
beidseitig flügelüberdeckend

- Bautiefe 72 mm
- U_f -Wert = 1,7 W/m²K
- Füllung 75 mm (Standard)
- Verglasung als 3-fach Glas U_g 0,7
- Randverbund als „Warme Kante“ in schwarz
- Beidseitig flügelüberdeckende Füllung
- Bodenschwelle 19087

Mehrpreis 804,- €



Außenansicht



Innenansicht

Ausführung beidseitig flügelüberdeckend

Ausstattung:

Serienausführung

Kunststoff



Innendrücker in Edelstahl festdrehbar gelagert inkl. Rückholfeder sowie PZ Rosette innen



3-fach-Sicherheits-Türverriegelung mit Haken-Schwenkriegelschloss

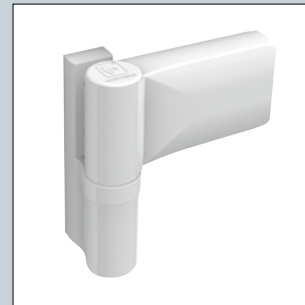

3 Stück Türbänder Dr. Hahn, Tragkraft bis zu 180 kg, 3-dimensional verstellbar



Integrierte Kernziehschutzrosette



Inkl. Profilzylinder mit Not- und Gefahrenfunktion sowie 3 Schlüsseln

Aluminium



Innendrücker in Edelstahl festdrehbar gelagert inkl. Rückholfeder sowie PZ Rosette innen

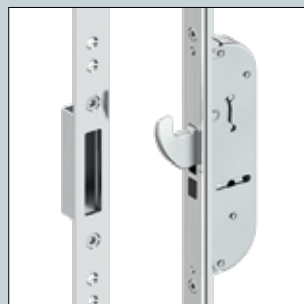

3-fach-Sicherheits-Türverriegelung mit Haken-Schwenkriegelschloss bei Aluminium mit durchgehender Schließleiste in Edelstahl.



3 Stück Türbänder Dr. Hahn, Tragkraft bis zu 180 kg, 3-dimensional verstellbar



Mit Schlüsselbuchse außen



Inkl. Profilzylinder mit Not- und Gefahrenfunktion sowie 3 Schlüsseln

Ausstattungsoption:

BioKEY® X-Design



Preis für den Fingerprint bei einer Alu- oder Kunststoff-Haustür im Flügel integriert inkl. Automatikschloss A-TS, Motoröffner, Netzteil, Kabelübergang und Fingerprint

Mehrpreis 1119,- €

Mehrpreis
Automatikschloss A-TS ohne Fingerprint-Bedieneinheit **576,- €**

Mehrpreis
für Ausführung mit BioKey® App **62,- €**

Ereignisspeicher für Versicherungsschutz

Bequeme Userverwaltung per App

Höchste Sicherheitsstandards App Verwaltung ohne Passwort

Optimale Bauhöhe ab 1,2 m und Neigung der Fingerführung – auch für Kinder

Nach strengen Datenschutzrichtlinien entwickelt

Falschabweisungsrate auf nahe „null“ minimiert

Bluetooth Interface ermöglicht visuelle Menüführung

Edelstahl Frontplatte wasserdicht vergossen

Selbstlernender Finger

Übersichtlich und Anwenderfreundlich: die neue BioKEY® App für Android und iOS

AUSGEZEICHNETES DESIGN KOMBINIERT MIT EINMALIGER TECHNOLOGIE:

Die neue X-Design-Linie besticht mit feinsten, hochwertiger Technik, gewohnt gelungenem Design, edlem Material und einem besonderen Highlight:

Speicherung (mit Datum und Uhrzeit) der letzten 1000 Ergebnisse für optimalen Versicherungsschutz – auslesbar über die neue App.

<p>VdS geprüfte Vertauschungssicherheit</p>	<p>Ereignisspeicher mit Zeitstempel für Versicherungsschutz</p>	<p>Zeilenensor zum Durchziehen verhindert Fingerabdruckspuren</p>
<p>Sperremechanismus nach VdS-Standard integriert</p>	<p>Außeneinheit wasserdicht vergossen – VdS Klimatest bestanden</p>	<p>Kein von außen zugängliches Schaltrelais</p>
<p>Keine Türöffnungsmanipulation per Resetknopf von außen möglich</p>	<p>Kein nicht verstellbarer Master-/Resetcode</p>	<p>Sicheres Pairing-Verfahren zwischen Außen- und Relaiseinheit (Unikat)</p>

Schlossvarianten Mehrpreise

10 Jahre
Funktions-
garantie*

Kunststoff (Standard mit Einzelschließblechen)

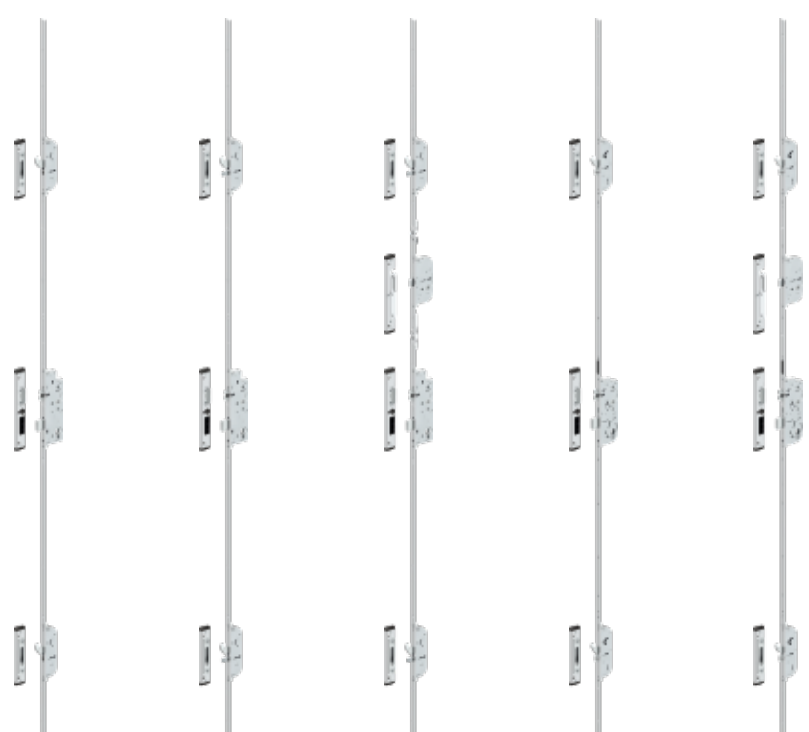

<p>3-fach Verriegelung mit Haken- Schwenkriegel- schloss (Standard) inklusive</p>	<p>5-fach Verriegelung Z-TS 2HO-BO 54,- €</p>	<p>5-fach Verriegelung Z-TS 2HO-BO mit Türöffnungs- begrenzer 66,- €</p>	<p>Automatik- schloss A-TS 2MF-HO 124,- €</p>	<p>Automatik- schloss A-TS 2MF-HO mit Türöffnungs- begrenzer 144,- €</p>
--	--	---	--	---

Aluminium (Standard mit durchgehender Schließleiste in Edelstahl)



<p>3-fach Verriegelung mit Haken- Schwenkriegel- schloss (Standard) inklusive</p>	<p>5-fach Verriegelung Z-TS 2HO-BO 54,- €</p>	<p>5-fach Verriegelung Z-TS 2HO-BO mit Türöffnungs- begrenzer 110,- €</p>	<p>Automatik- schloss A-TS 2MF-HO 124,- €</p>	<p>Automatik- schloss A-TS 2MF-HO mit Türöffnungs- begrenzer 175,- €</p>
--	--	--	--	---

Einfach zuziehen – dreifach verriegelt:

Selbstverriegelndes Türschloss A-TS

Die Hauptfalle löst automatisch den Verriegelungsmechanismus aus, sobald die Tür ins Schloss fällt. Zusätzlich überwacht ein Magnetauslöser das korrekte Schließen: zwei Kriterien für eine sichere Verriegelung.

Zwei Haken und – das ist einzigartig – auch der Sperrriegel fahren automatisch aus. Die Tür ist dreifach verriegelt, ohne Schlüssel.

Mehrpreis für mechanisch-automatische Ausführung: 124,- € (Kunststoff + Aluminium)

Mehrpreis für Ausführung in Mehrfamilienhäusern: 174,- €

Zusatzfunktionen wie Tagesentriegelung, Türöffnungsbegrenzer und motorische Öffnung möglich.

Mehrpreis für Tagesentriegelung: 49,- €

Drei Fallen fahren aus und gewährleisten sofort permanenten, gleichmäßig hohen Anpressdruck. Die Tür schließt absolut dicht – über die gesamte Türhöhe, wodurch Zugluft und Feuchtigkeit draußen und die Wärme drinnen bleiben.

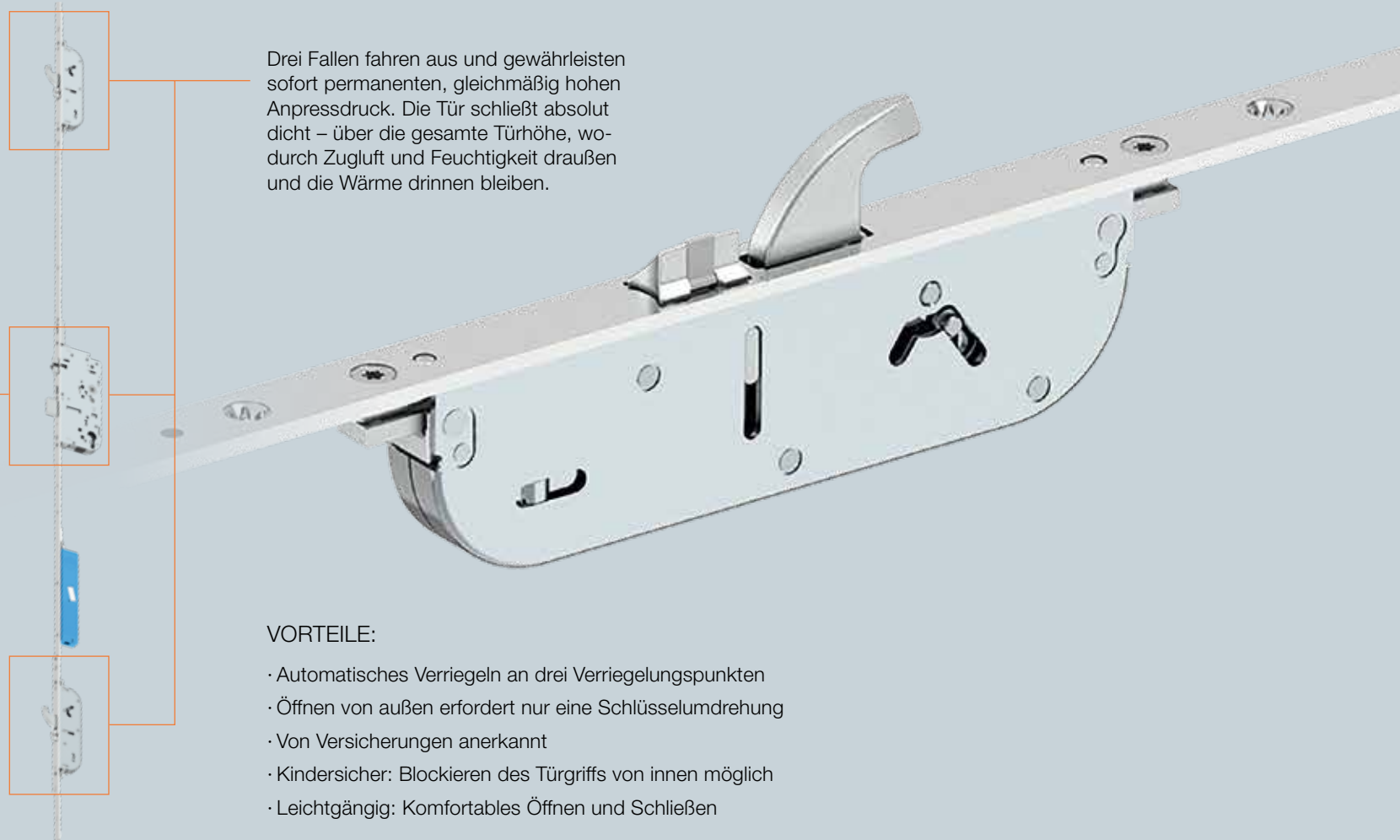

VORTEILE:

- Automatisches Verriegeln an drei Verriegelungspunkten
- Öffnen von außen erfordert nur eine Schlüsselumdrehung
- Von Versicherungen anerkannt
- Kindersicher: Blockieren des Türgriffs von innen möglich
- Leichtgängig: Komfortables Öffnen und Schließen

Einbruchhemmung:

Sicherheitspaket Heep Security Plus

Wählen Sie aus den verschiedenen Ausstattungsoptionen das Sicherheitspaket das Ihrem persönlichem Sicherheitsempfinden entspricht, z. B. geprüfte einbruchhemmende Türen nach DIN EN 1627 RC 2.

Sicherheitspaket für Füllungstüren Heep Security Plus:

- PZ-Rosette mit Kernziehschutz
- Profilzylinder Helius mit 5 Wendeschlüsseln und Sicherungskarte
- 2 Stück Bandseitensicherung
- Verglasung innen und außen mit 6 mm VSG (mit Ornamentverglasung NUR als 3-fach Glas gegen Mehrpreis möglich)

Mehrpreis 292,- €

Sicherheitspaket für Kämpfertüren Heep Security Plus:

- PZ-Rosette mit Kernziehschutz
- Profilzylinder Helius mit 5 Wendeschlüsseln und Sicherungskarte
- 2 Stück Bandseitensicherung
- Verglasung innen und außen mit 6 mm VSG (mit Ornamentverglasung NUR als 3-fach Glas gegen Mehrpreis möglich)

Mehrpreis 341,- €

PZ-Rosette mit Kernziehschutz (Abb. Aluminium)



PZ-Rosette mit Kernziehschutz (Abb. Kunststoff)



Profilzylinder mit 5 Wendeschlüsseln und Sicherungskarte



Bandseitensicherung



Sicherheitspakete RC 2 / RC 2 N

Die geprüften Sicherheitsbeschläge nach RC 2 und RC 2 N gelten nur für die Profilsysteme PVC 88pro und Alu D72 HD.

Sicherheitspaket RC 2:

- PZ-Rosette mit Kernziehschutz
- Edelstahlplatte oder Hart PVC Stützring hinter der Rosette
- Glas P4A
- Falzluftbegrenzer
- 1,5 mm Alublech in der Füllung
- Füllung eingeklebt
- 3 Bandseitensicherungen
- PZ Janus mit Bohrschutz

Mehrpreis 833,- €

Sicherheitspaket RC 2 N:

- PZ-Rosette mit Kernziehschutz
- Edelstahlplatte oder Hart PVC Stützring hinter der Rosette
- Falzluftbegrenzer
- Profilzylinder mit Wendeschlüssel, Aufbohrschutz und Sicherungskarte

Mehrpreis 325,- €

Geprüft durch das Prüfinstitut Schlösser und Beschläge Velbert nach DIN EN 1627.

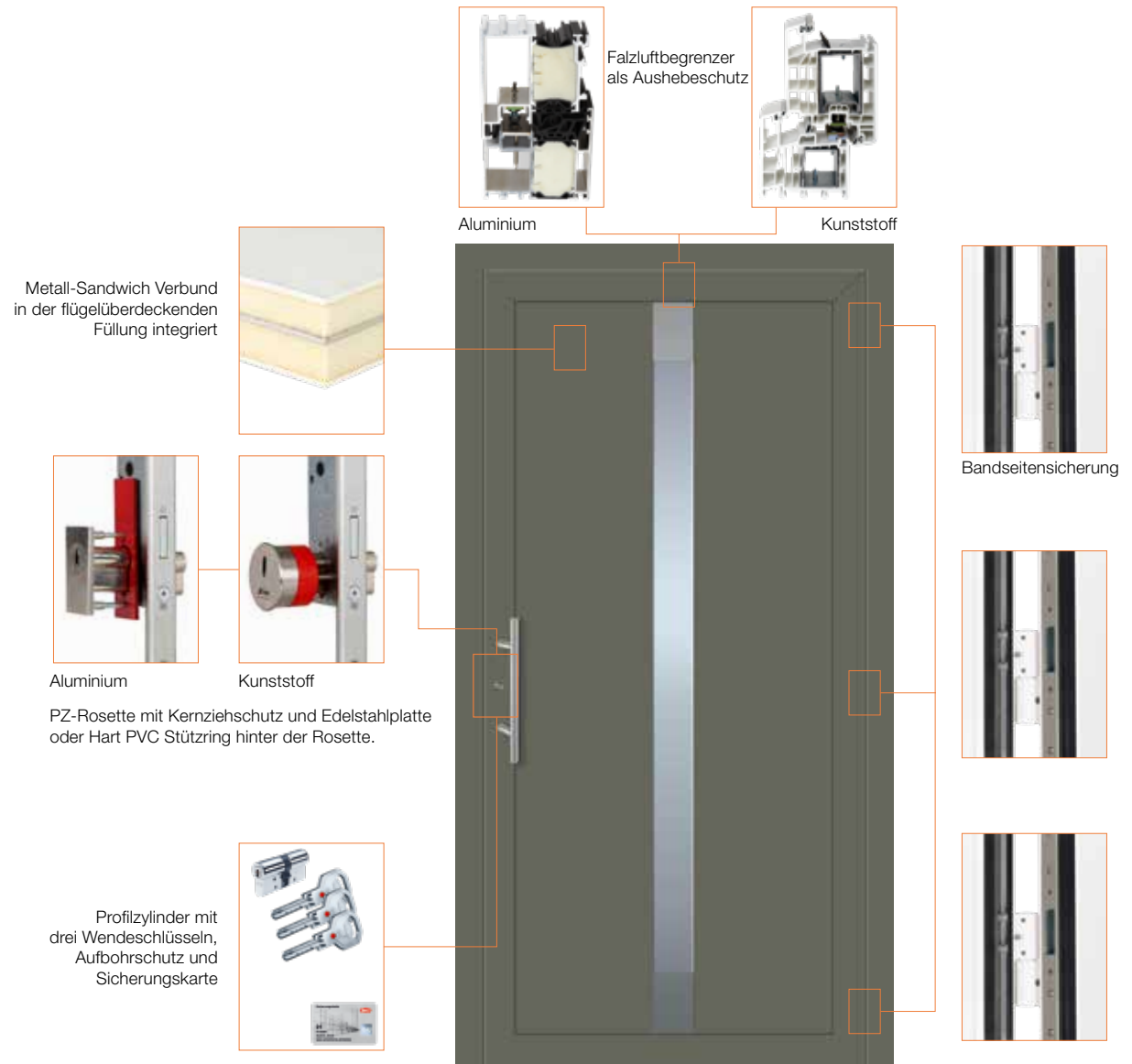
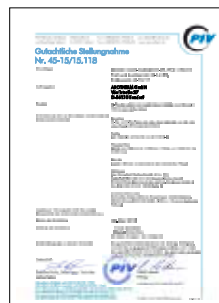

Außengriffe:

Design und Funktion

ZAE 6S					ZAE 6S		ZAE 6				ZAE 6	
Edelstahl					Anthrazit		Edelstahl				Anthrazit	
BA ca. 400 mm	BA ca. 600 mm	BA ca. 1000 mm	BA ca. 1200 mm	BA ca. 1400 mm	BA ca. 400 mm	BA ca. 1200 mm	BA ca. 400 mm	BA ca. 1000 mm	BA ca. 1200 mm	BA ca. 1400 mm	BA ca. 1400 mm	BA ca. 1000 mm
GL 600 mm	GL 800 mm	GL 1200 mm	GL 1400 mm	GL 1600 mm	GL 600 mm	GL 1400 mm	GL 600 mm	GL 1200 mm	GL 1400 mm	GL 1600 mm	GL 1600 mm	GL 1200 mm
172,- €	182,- €	200,- €	203,- €	215,- €	239,- €	372,- €	172,- €	200,- €	203,- €	215,- €		366,- €



ZAE 147
Edelstahl
BA ca. 1000 mm
GL 1200 mm
412,- €



Anthrazit
BA ca. 1000 mm
GL 1200 mm
412,- €



ZAE 5 Q
Edelstahl
30 x 30 mm
BA ca. 1000 mm
GL 1200 mm
337,- €



ZAE 6 Q
Edelstahl
40 x 40 mm
BA ca. 1000 mm
GL 1200 mm
437,- €



ZAE 108
Edelstahl
BA ca. 1250 mm
GL 1400 mm
503,- €



ZAE 10
Edelstahl
BA ca. 350 mm
GL 350 mm
226,- €



ZAE 117
Edelstahl / KS
BA ca. 100 mm
GL 319 mm
279,- €



DGE912
Drückergarnitur
Edelstahl
187,- €



WGE920
Wechselgarnitur
Edelstahl
187,- €



ZAB 38
Bronze
BA ca. 400 mm
GL 600 mm
392,- €



ZAM 29
Messing
BA ca. 230 mm
GL 330 mm
201,- €

Rosetten:

Vielfalt nach Maß

ROSETTEN FÜR KUNSTSTOFF-TÜREN



ZRE 1|K
Edelstahl (Standard)
83,- €



ZRE 1|K
Anthrazit
102,- €



ZRE 1|K
Chrom
96,- €



ZRE 1|K
Messing
99,- €



ZRE 1|K
Messing-brüniert
99,- €



„APP“ ROSETTE
Edelstahl
97,- €

ROSETTEN FÜR ALUMINIUM-TÜREN



ZRE 8K
Edelstahl eckig
109,- €



ZRM 2AK
Messing eckig
134,- €



ZRE 7K
Edelstahl oval
99,- €



ZRB 12K
Bronze oval
134,- €



KRATZSCHUTZ
Kratzschutz
11,- €

INNENDRÜCKER



ZIE-Zoe
62,- €



ZIE-Square
77,- €



Knaufzylinder silberfarben
46,- €



ZIE-Royal
96,- €



ZIE-RONNY
46,- €

ROLLENBÄNDER



Für Kunststofftüren
Rollenbänder, Ausführung in Edelstahl
Mehrpreis 3 Stück 145,- €



Für Aluminiumtüren
Rollenbänder, Ausführung in EV 1
Mehrpreis 3 Stück 99,- €

ELEKTRISCHER
TÜRÖFFNER



E-Öffner
Nicht möglich bei Nebeneingangstüren
88,- €

TAGESENTRIEGLUNG



Für Automatikschloss A-TS
Mehrpreis 49,- €

Bei Aluminium-Türen muss aus technischen Gründen ein breiteres Flügelprofil verwendet werden. **Mehrpreis 64,- €**

Sie möchten unsere Haustüren hautnah erleben? Dann besuchen Sie unsere Ausstellungen in Hundsangen oder Moßbach. Hier zeigen wir unser Produktprogramm für das moderne Bauen und Renovieren: Fenster. Türen. Und mehr!
Adressen und Öffnungszeiten finden Sie online unter **www.heep-fenster.de** bzw. **www.heep-haustueren.de**

Heep Türen und Fenster GmbH
Neue Straße 6
07907 Moßbach
Tel. 03 66 48 / 431-0
Fax 03 66 48 / 431-20
www.heep-haustueren.de

