



Kunststoff-Fenster



# WEITBLICK

HEEP 76PLUS – DAS FENSTERSYSTEM, IN DEM EINFACH MEHR STECKT.

SEIT 1898  
**Heep**<sup>®</sup>  
Fenster. Türen. Und mehr!



„Meine Empfehlung:  
Heep 76plus.“

Timo Heep, Geschäftsführender Gesellschafter Heep Fenster GmbH

## Ihre Heep Markenvorteile:

Setzen Sie beim Fensterkauf auf Qualität und Leistung eines anerkannten Markenunternehmens!

## 1. Fenster made in Germany

Die Marke Heep produziert Fenster und Türen ausschließlich in Deutschland. Denn davon leben wir! Hier schaffen wir Arbeits- und Ausbildungsplätze und hier zahlen wir Steuern.



## 2. Bedarfsgerechte Beratung

Ihre Wünsche zählen! Und darauf abgestimmt empfehlen wir die auf Ihren Bedarf abgestimmte Lösung.

## Tradition und Innovation:

# Fenster und Türen aus Leidenschaft.

Mit dem innovativen Fenstersystem Heep 76plus profitieren Sie von der Fachkompetenz und Erfahrung eines Unternehmens, das sich seit 120 Jahren auf den Fenster- und Türenbau spezialisiert hat.

- Moderne Mehrkammer-Konstruktion mit 76 mm Bautiefe für optimale Wärme- und Schalldämmung
- Erhöhte Grundsicherheit durch RC 2-geeignete Sicherheitsbeschläge
- Elegantes, geradliniges Profildesign mit großem Farbspektrum, mit Holzstrukturen oder Aluminium-Vorsatzschale
- Einbruchschutz, Schallschutz, Lüftungslösungen – vielseitige Ausstattungsoptionen machen Heep 76plus zur perfekten Fensterlösung für den Neubau und im Rahmen von Modernisierungen.

**RC 2**  
geeignet



## 3. Transparente Angebotserstellung

Bei Heep wissen Sie vom ersten Angebot an, was Sie für Ihr Geld bekommen. Unsere Angebote enthalten übersichtlich strukturiert alle anfallenden Leistungspositionen.

## 4. Qualität mit dem RAL Gütezeichen

Auf Fenster sollte man sich ein Leben lang verlassen können – hochwertige Qualität und erstklassige Montage erkennen Sie bei Heep am RAL Gütezeichen.

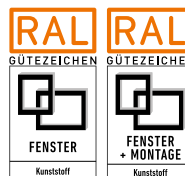

## 5. Termintreue und Zuverlässigkeit

Zugesagte Termine und Absprachen halten wir ein – denn Ihre Zufriedenheit ist unser wichtigstes Kapital.



Heep 76plus:

# Das Fenster, in dem einfach mehr steckt.

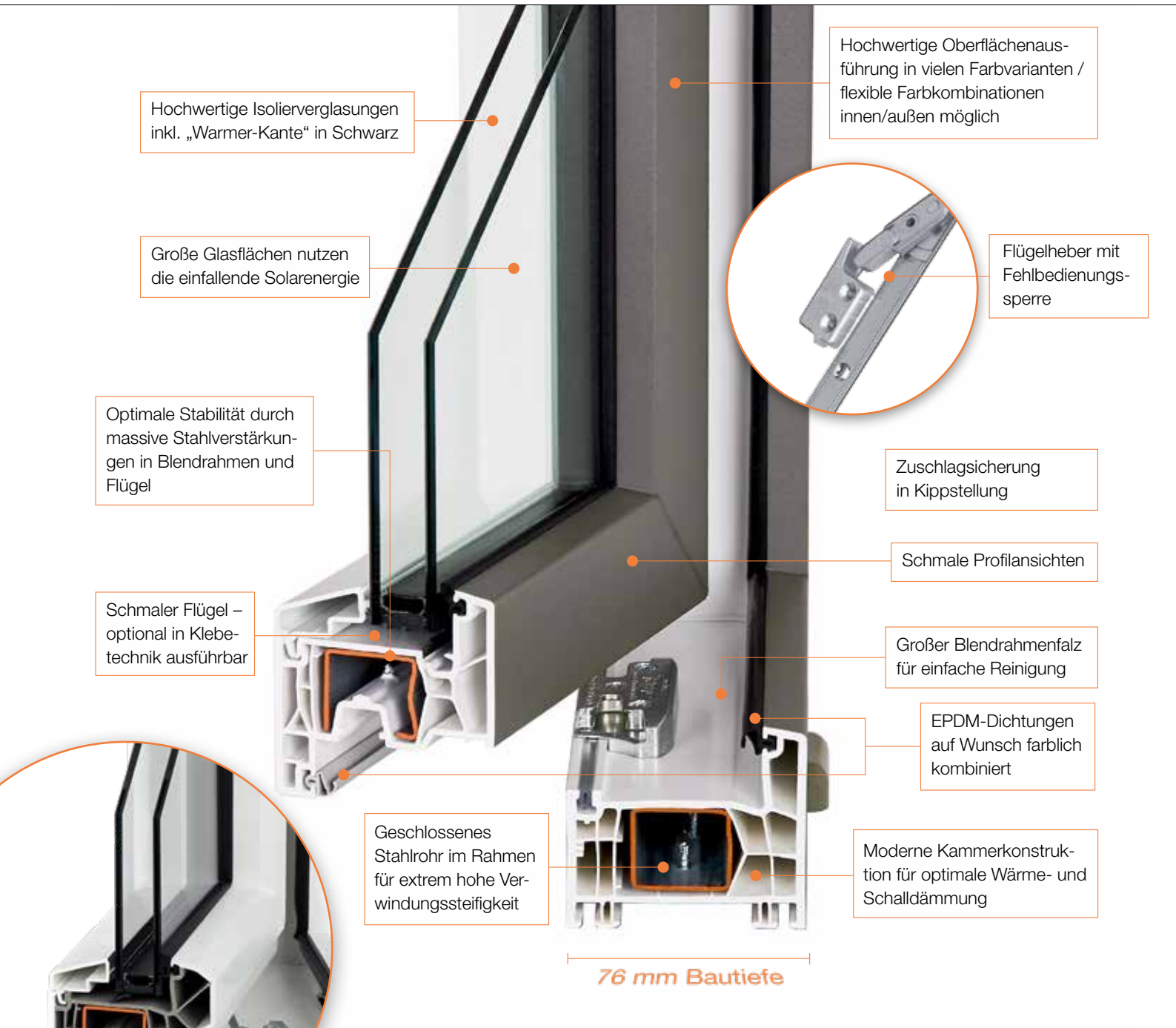

Heep 76plus halbfächenversetzt als „Designflügel“ mit abgeschrägten Flügelkonturen.

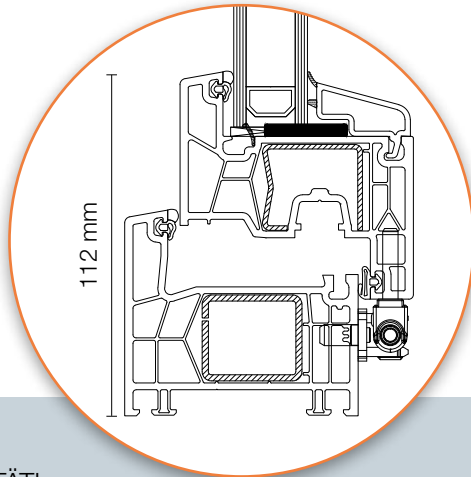

Große Glasflächen für maximalen Lichteinfall, schmale Profilansichten für eine moderne Optik, höchste Stabilität und exzellente Wärmedämmwerte bei nur 76 mm Bautiefe: In Heep 76plus steckt einfach mehr!

**MEHR QUALITÄT!**

Ein innovatives Profilsystem und exklusive Heep Ausstattungsdetails wie z.B. die erhöhte Grundsicherheit durch RC 2-geeignete Sicherheitsbeschläge verbinden sich in Heep 76plus zu einem einzigartigen Fenster, das neue Maßstäbe setzt.

**MEHR STABILITÄT!**

Die moderne Kammerkonstruktion und maximal dimensionierte Stahlverstärkungen sorgen für eine perfekte Fensterstatik und eine optimierte Tragkraft auch bei schweren Verglasungen.

**MEHR AUSSTATTUNGSMÖGLICHKEITEN!**

Hochwärmedämmende 3-fach Verglasungen, Schallschutzgläser, einbruchhemmende Beschläge, Aluminium-Vorsatzschalen und eine große Farbvielfalt sind nur einige Beispiele für die besondere Ausstattungsvielfalt, die Ihnen Heep 76plus bietet.

**MEHR KOMFORT UND WERTBESTÄNDIGKEIT!**

Die hochwertigen Oberflächen sind besonders witterungsbeständig und lassen sich leicht reinigen. Hochwertige Bauteile und umweltfreundliche Kunststoffe nach den greenline-Grundsätzen stehen für Langlebigkeit und steigern nachhaltig den Wert Ihrer Immobilie.

**HEEP QUALITÄTSDetail**

Zur einfachen Reinigung sind alle Heep-Fenster mit Staubleisten ausgestattet.



**HEEP QUALITÄTSDetail**

Optisch ansprechende Wasserschlitzkappen verhindern bei starkem Wind das Eindringen von Regenwasser.



Nachhaltige Qualität: „greenline“ Kunststoffprofile sind mit umweltfreundlichen Calcium/Zink stabilisiert und voll recyclebar.

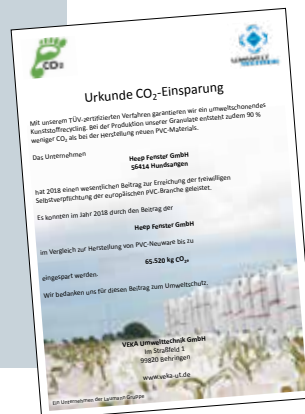

Wir garantieren ihnen, dass aus den alten PVC-Fenstern und Rollläden wieder nachhaltige Produkte hergestellt werden. Durch das Recycling von Heep Fensterprofilen konnten im Jahr 2018 bei der Herstellung von PVC-Material bis zu 65.520 kg CO<sub>2</sub> eingespart werden.

Bei Heep 76plus trifft innovative Profilkonstruktion auf exklusive Ausstattungsdetails. Ihr Vorteil: Hohe Funktionssicherheit, exzellenter Bedienkomfort und mehr Wertbeständigkeit. Weniger sollten Sie von einem Premium-Markenfenster nicht erwarten.

## Auch nach 15 Jahren dicht wie am ersten Tag.

Für die Langzeitdichtigkeit und damit Langlebigkeit eines Fensters ist das richtige Dichtungsmaterial entscheidend. Statt konventioneller Kunststoff (TP)-Dichtungen werden bei Heep Fenstern aus diesem Grund ausschließlich Gummi-Dichtungen (EPDM) eingesetzt.

### KUNSTSTOFF (TP)

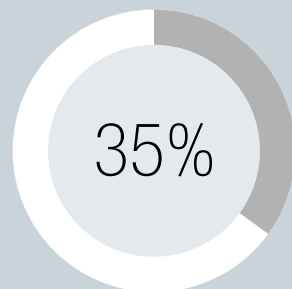

Rückstellverhalten (Dichtwirkung) von Dichtungsmaterialien nach 15 Jahren\*

### GUMMI (EPDM)

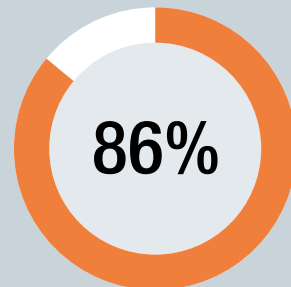

### HEEP QUALITÄTSDetail

EPDM-Dichtungen in schwarz oder grau (statt konventioneller TP-Dichtungen) verbessern die Dichtwirkung dauerhaft und tragen zum Werterhalt bei.



\* Werte bezogen auf Studie und darin untersuchte Kunststofffensterelemente „Dichtungsanalyse im Einsatz bei Fenster- und Türsystemen“ isp Rosenheim – Ingenieurbüro prof. Josef Schmid

## Heep 76plus:

# Das Fenster, das Energieeffizienz in neuem Licht erscheinen lässt.

## 1. Solarenergienutzung

Die großen Glasflächen schaffen helle, freundliche Räume und nutzen das einfallende Sonnenlicht für solare Energiezugewinne. Dies trägt dazu bei, den Heizenergiebedarf zu senken. Schöner und einfacher kann man Energie sparen nicht gestalten.

## 2. Isolierendes Kammersystem

Neben der Verglasung entscheidet die Konstruktion des Profils über die Wärmedämmeigenschaften eines Fensters: Hier punktet Heep 76plus mit seinem isolierenden Kammersystem und setzt bei einer Bautiefe von nur 76 mm neue Maßstäbe.

## 3. Ausstattungsoption 3-fach Verglasungen

Bereits in der Standardausführung bietet Heep 76plus eine hervorragende Wärmedämmung. Durch den Einsatz von hochwertigen 3-fach Verglasungen können maximale  $U_w$ -Werte von bis zu  $0,8 \text{ W/m}^2\text{K}$  erzielt werden.

### Wärmedämmung

bei $U_g = 1,1 \text{ W/m}^2\text{K}$	$U_w = 1,2 \text{ W/m}^2\text{K}$
bei $U_g = 0,7 \text{ W/m}^2\text{K}$	$U_w = 0,94 \text{ W/m}^2\text{K}$
bei $U_g = 0,6 \text{ W/m}^2\text{K}$	$U_w = 0,87 \text{ W/m}^2\text{K}$
bei $U_g = 0,5 \text{ W/m}^2\text{K}$	$U_w = 0,80 \text{ W/m}^2\text{K}$

$U_g$  beschreibt den Wert der jeweiligen Verglasung (glass) und  $U_w$  den Gesamtwert für das Fenster (window) in Kombination mit der Verglasung des Rahmensystems (frame). Für die Rechenwerte wurde das Referenzmaß  $1230 \times 1480 \text{ mm}$  angenommen.



### HEEP QUALITÄTSDETAIL

Die Bänder mit bis zu 120 kg Tragkraft werden direkt in die umlaufende Stahlverstärkung verschraubt.



Abb. Ausstattungsoption 3-fach Verglasung

Heep 76plus:

# Das Fenster, das Sie ruhig schlafen lässt.

## HEEP QUALITÄTSDetail

Stahlpilzkopfverriegelung in  
Sicherheitsschließplatten.



## HEEP QUALITÄTSDetail

Massive, in Stahl verschraubte  
Sicherheitsschließplatten.



### Grundsicherung:

## RC 2-geeigneter Sicherheitsbeschlag

Wie alle Heep Fenster verfügt Heep 76plus in der Grundausführung über 6 Stahl-Pilzkopfverriegelungen in Sicherheitsschließplatten.

**RC 2  
geeignet**



Ab einer Flügelalzbreite von 600 mm  
und einer Flügelalzhöhe von 901 mm  
über 8 Sicherheitsverriegelungen.

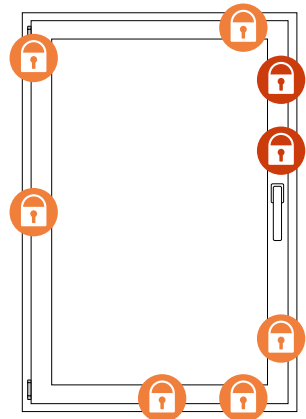

### Ausstattungsoption:

## RC 2-geprüfte Sicherheitsfenster

Diese Ausführung verfügt neben  
zusätzlichen Sicherheitsverriegelungen  
über entsprechende A3-Sicherheitsverglasungen  
und abschließbare Sicherheitsgriffe.



Ab einer Flügelalzbreite von 801 mm  
und einer Flügelalzhöhe von 661 mm.

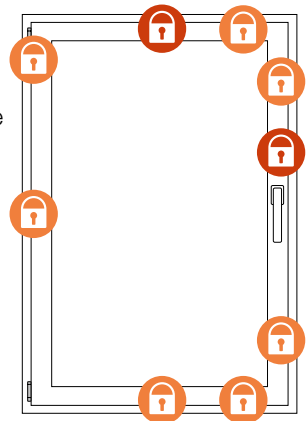

RC = Resistance-Class



Geht es um die Sicherheit Ihres Hauses, fällt den Fenstern besondere Bedeutung zu. Heep 76plus bietet Ihnen deshalb bereits in der Grundausführung exklusive Ausstattungsdetails für eine wirkungsvolle Grundsicherung. Darüber hinaus ist das Fenster so konstruiert, dass sich ergänzende Sicherheitsausstattungen, wie z.B. einbruchhemmende Gläser hervorragend integrieren lassen.



### 1. SICHERHEITSSCHLIESSPLATTE

Die Sicherheitsschließplatten aus massivem Metall bieten zusätzliche Stabilität und erschweren ein Aushebeln des Fensters.

### 2. VERSCHRAUBTE SCHLIESSTEILE

Alle Schließteile sind direkt mit der umlaufenden Stahlverstärkung im Rahmen verschraubt.

### 3. EINGEBAUTE STAHLVERSTÄRKUNGEN

Größenunabhängig werden in alle Blendrahmen und Flügel umlaufend (bis in die Gehrungsecken) maximal dimensionierte Stahlverstärkungen eingebaut. Dies erhöht die Stabilität des Fensters deutlich.

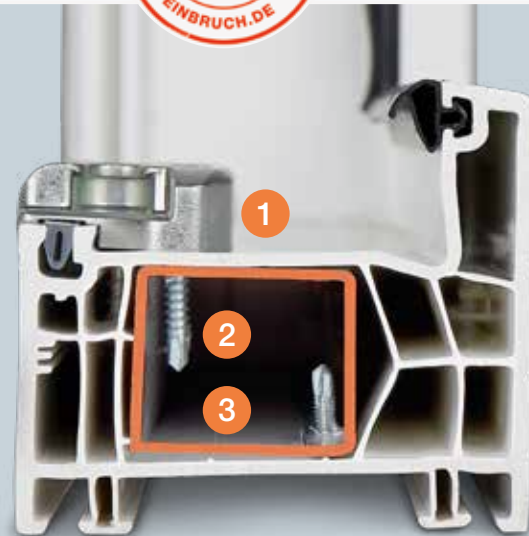

#### GRIFFOLIVE MIT SECUSTIK®-FUNKTION

Alle Dreh-, Kipp- und Dreh-Kipp-Fenster erhalten in der Grundausführung eine patentierte Design-Griffolive mit Sperr-Mechanismus. Dieser rastet mit einem hörbaren Klicken ein und verhindert das Verschieben des Fensterbeschlages von außen.

Standardfarben:  
(optional abschließbar)

Grundausführung



Weiß



Silber



Edelstahl



Schwarzbraun

#### AUSSTATTUNGSOPTION: GRIFFOLIVE SECUFORTE®

Im geschlossenen oder gekippten Zustand ist der Fenstergriff automatisch gesperrt. Zum Öffnen wird der Griff erst in Richtung Rosette gedrückt. Dadurch wird die Griffsperrung gelöst und der Griff lässt sich dann wie gewohnt drehen. Beim Schließen oder Kippen wird der Griff wieder automatisch gesperrt.

Standardfarben:

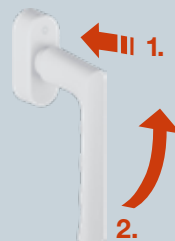

Weiß



Silber



Titan



Schwarz

\* 1 Nm (Newtonmeter) ist das Drehmoment, das eine Kraft von 1 N bei einem Hebelarm von 1 m am Drehpunkt erzeugt.

PremiSlide 76:

Wer Fenster liebt,  
der schiebt.



PremiSlide 76 ist das zeitgemäße Schiebesystem für mehr Komfort in Ihrem Zuhause. Als praktische und platzsparende Lösung die perfekte Alternative zu klassischen Dreh-Kippfenstern. Ideal für Küchen und andere Räume, in denen wenig Platz zur Verfügung steht, um das Fenster über einen Flügel zu öffnen. Auch das lästige Abräumen der Fensterbänke entfällt.

## PremiSlide 76

- Komfortabel: Leichtgängige und verschleißfreie Verschlussbewegung
- Platzsparend: Ideal für Küchen oder Badezimmer
- Dicht: Umlaufend mit hochwertiger EPDM-Dichtung
- Hell: Mit großen Glasflächen und schlanke Profilansichten
- Energieeffizient: Dank innovativer Kammerkonstruktion und 3-fach-Isolierverglasung.

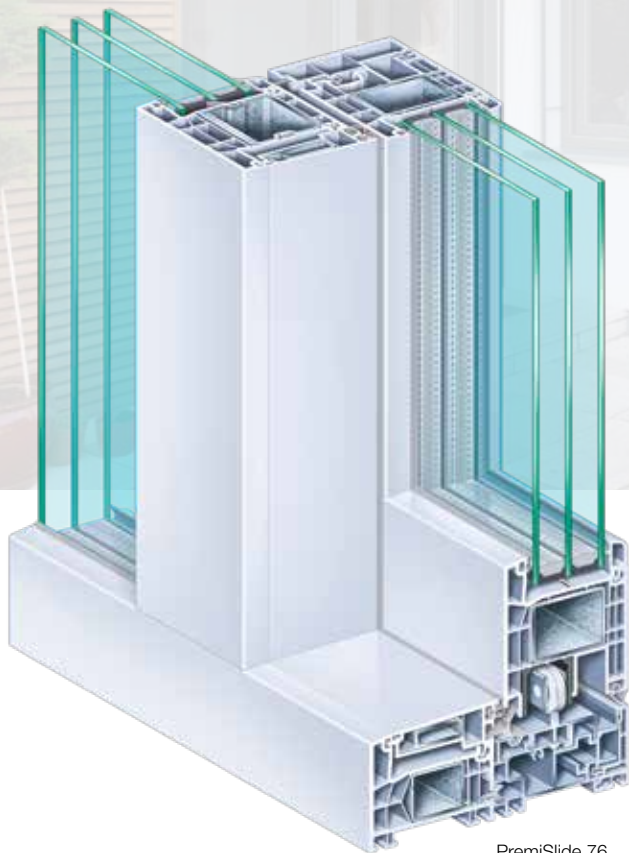

PremiSlide 76



PremiSlide 76 bringt mehr Gestaltungsfreiheit – gerade beim Einsatz als Fenstersystem, wo die Schiebefunktion eine interessante Alternative zu den Dreh-Kipp-Systemen darstellt. Denn wenn der Flügel in der Spur läuft, statt nach innen auszuschnellen, und dennoch dicht und sicher ist, bleibt viel mehr Raum für moderne Gestaltungskonzepte und individuellen Raumkomfort.

PremiDoor 76:

# Mehr Licht, mehr Helligkeit, mehr Lebensqualität



Optional mit Zuschlagdämpfer zum Schutz Ihrer Familie und zur langlebigen Funktionssicherheit des Türelementes.

Mehr Licht, mehr Komfort, mehr Ausblick. Moderne Architektur fasziniert durch große Glasflächen und ein offenes Wohnambiente. Das Hebe-Schiebetürsystem PremiDoor 76 ist die innovative Antwort auf diesen Trend. Das moderne, System überzeugt zudem durch maximalen Bedienkomfort und Höchstleistungen bei Wärme-, Schall- und Einbruchschutz.

## PremiDoor 76

- Komfortabel: Leichtgängige Bedienung beim Öffnen und Schließen
- Dicht: Hochwertige Dichtteile für effiziente Abdichtung
- Stabil: Widerstandsfähigkeit gegen Windlast bis Klasse C1 / B2
- Sicher: Einbruchhemmung bis RC 2
- Wohnlich: Schallschutz bis zu 42 dB
- Energieeffizient: Höchstdämmende 5-Kammer Profilquerschnitt mit 76 mm Flügel- und 179 mm Zargenbautiefe
- Barrierefreie Schwellen bereits normgerecht im Standard realisiert. Der Schwellenversatz beträgt nur 15 mm.

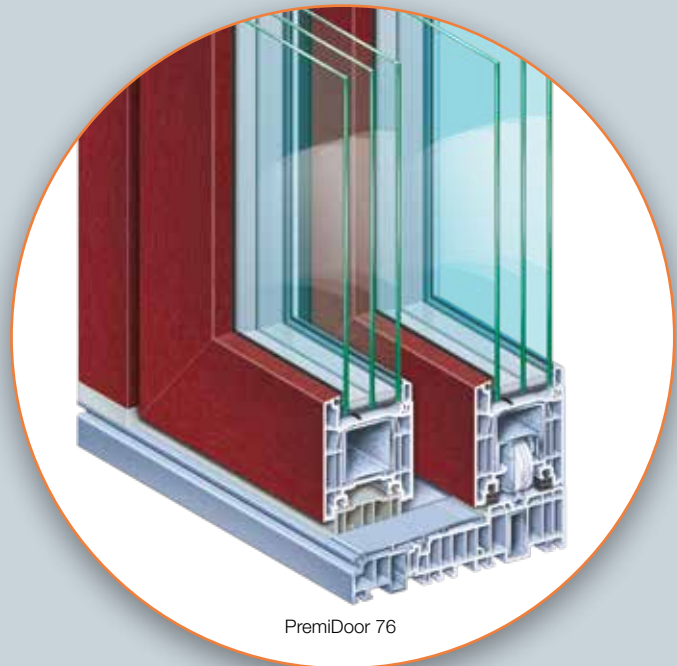

## PremiDoor 76 Lux

In der Ausführung als PremiDoor 76 Lux erhält das System im Bereich der Festverglasung einen speziellen Lux-Flügel. Der besonders schmale Rahmen wirkt architektonisch leichter und lässt noch mehr Licht in die Räume gelangen.

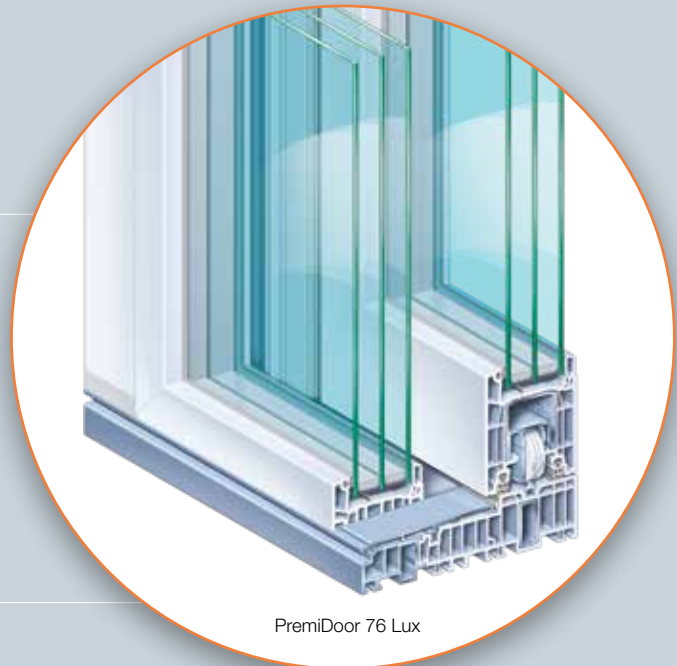

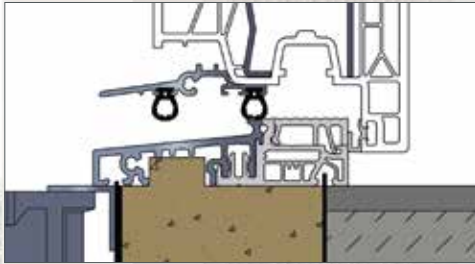

#### COMBI PRO

Barrierearm: 20 mm Schwellenversatz.  
Entwässerungsrinne im Außenbereich  
wird empfohlen.

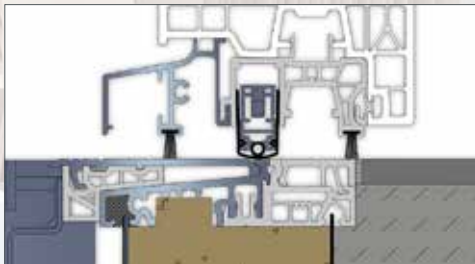

#### COMBI ZERO

Barrierefrei: Null mm Schwellenversatz  
mit absenkbarer Dichtung.  
Entwässerungsrinne im Außenbereich  
zwingend erforderlich.

# Barrierefreies Wohnen

Balkon- und Terrassentüren sind das Bindeglied zwischen innen und außen. Abgestimmte barrierefreie bzw. barrierearme Türschwellsysteme ermöglichen Ihnen ein komfortables Wohnen ohne Stolperfallen.



Heep 76plus:

# Das Fenster, das Ihr Zuhause schöner macht.

Neben der Form und Größe sind beim Fensterdesign besonders die Farbgebung und die Materialanmutung entscheidend. Heep bietet Ihnen eine umfangreiche Auswahl an Standard- und Sonderfolierungen, um Ihre individuellen Gestaltungswünsche zu verwirklichen.

## Heep Standard-Farben



Verkehrsweiß  
einseitig/beidseitig



Anthrazitgrau  
(ähnlich RAL 7016)  
einseitig/beidseitig



Anthrazitgrau Ulti-Matt  
(ähnlich RAL 7016)  
einseitig



Sapeli (Mahagoni)  
einseitig/beidseitig



Nussbaum  
einseitig/beidseitig



Golden Oak  
einseitig/beidseitig



Schiefergrau glatt  
(ähnlich RAL 7015)  
einseitig/beidseitig



Eiche dunkel  
einseitig/beidseitig



Grau  
(ähnlich RAL 7001)  
einseitig/beidseitig



Schokobraun  
(ähnlich RAL 8017)  
einseitig/beidseitig



Eiche rustikal  
einseitig/beidseitig



Signalgrau glatt  
(ähnlich RAL 7004)  
einseitig/beidseitig

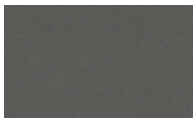

Alux DB 703  
einseitig/beidseitig



Quarzgrau  
(ähnlich RAL 7039)  
einseitig/beidseitig



Schwarzbraun  
(ähnlich RAL 8022)  
einseitig/beidseitig

### FOLIENAUFBAU:

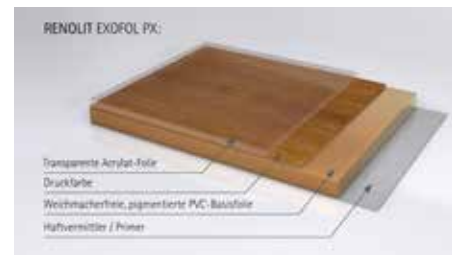

## Heep Sonder-Farben



Braunmaron  
einseitig/beidseitig



Oregon 4  
einseitig/beidseitig



Basaltgrau  
(ähnlich RAL 7012)  
einseitig/beidseitig



Streifen-Douglasie  
einseitig/beidseitig



Eiche dunkel  
einseitig/beidseitig



Moosgrün  
(ähnlich RAL 6005)  
einseitig/beidseitig



Dunkelgrün  
(ähnlich RAL 6009)  
einseitig/beidseitig

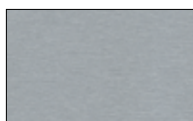

Metbrush Silver  
einseitig/beidseitig



Macore  
einseitig/beidseitig

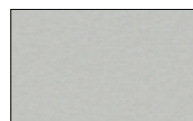

Achatgrau  
(ähnlich RAL 7038)  
einseitig/beidseitig

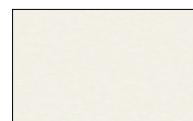

Weiß  
(ähnlich RAL 9010)  
einseitig/beidseitig



Metbrush Anthrazitgrau  
einseitig/beidseitig



Anthrazit glatt  
(ähnlich RAL 7016)  
einseitig/beidseitig



Quarzgrau SFTN matt  
(ähnlich RAL 7039)  
einseitig/beidseitig



Black Ulti-Matt  
(ähnlich RAL 9011)  
einseitig/beidseitig







Bitte beachten Sie: Drucktechnisch bedingt können die gezeigten Farbtöne von den Original-Farben abweichen.

# Schallschutzverglasungen

## SCHALLSCHUTZKLASSEN

Schallschutzklasse	1	2	3	4	5
Schalldämm-Maß	25-29	30-34	35-39	40-44	45-49

## GERÄUSCHE IN DEZIBEL

 Vogelgezwitscher 40 dB	 Fahrgeräusch eines PKW 75 dB
 Fahrgeräusch eines Motorrades 80 dB	 Fahrgeräusch eines LKW 90 dB
 Fahrgeräusch eines Schnellzuges 110 dB	 Fluggeräusch eines Düsenflugzeuges 140 dB

Entsprechend der Außenlärmbelastung kann Heep 76plus in allen Schallschutzklassen ausgeführt werden. Die Standardverglasung 2-fach 4/16/4) und 3-fach (4/12/4/12/4) hat einen dB-Wert von 33 dB.

## SCHALLDÄMM-MASS

(gibt an, um wieviel Dezibel der Lärm reduziert wird)

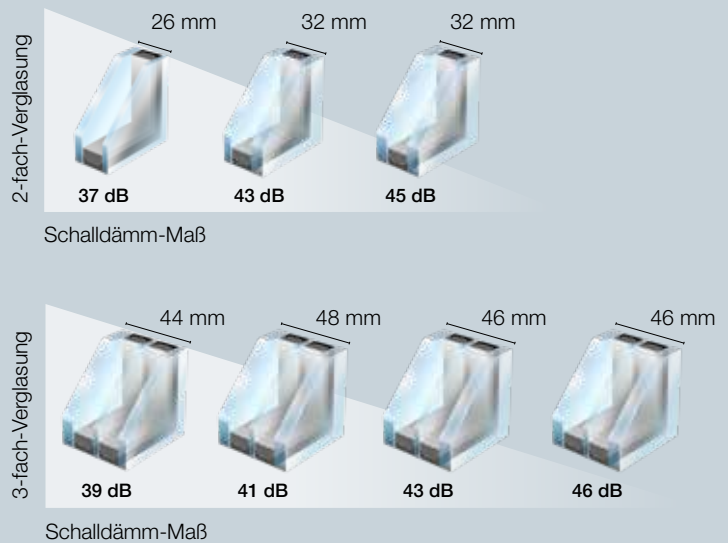

Mit dem Einsatz einer Flachschwelle „Combi pro oder Combi Zero reduziert sich der db Wert um ca. 1dB.

# Aluminium-Vorsatzschale



In der Ausführung mit Aluminium-Vorsatzschale erhalten Sie mit Heep 76plus zwei Fenster in einem: elegantes Aluminium-Design außen in nahezu unbegrenzter Farbvielfalt und die optimalen Dämmwerte und Dichteigenschaften eines exklusiven Kunststoff-Fensters.

## FARBEN ALUCLIP EASY (AUSZUG)

		
Anthrazitgrau (ähnlich RAL 7016)	Eisenglimmer (ähnlich DB 703)	Lichtgrau (ähnlich RAL 7035)
		
Graualuminium (ähnlich RAL 9007)	Weißaluminium (ähnlich RAL 9006)	Verkehrsweiß (ähnlich RAL 9016)
		
Rehbraun (ähnlich RAL 8007)	Lehmbraun (ähnlich RAL 8003)	Ockerbraun (ähnlich RAL 8001)
		
Moosgrün (ähnlich RAL 6005)	*auf die Aluminium-Oberflächenbeschichtung	





Mit Regel-Air 76 bietet Heep Ihnen eine dichte und dabei dennoch luftdurchlässige Lüftungslösung, die für den geregelten Luftaustausch sorgt – vollautomatisch, ohne Strom und aktives Lüften.



## Lüften – gewusst wie!

Ein geregelter Luftaustausch ist die Voraussetzung für ein gesundes Raumklima und schützt die Bausubstanz nachhaltig vor Feuchtigkeit und Schimmelpilzbefall. Besonders in immer besser gedämmten Wohnräumen ist richtiges, regelmäßiges Lüften daher wichtiger denn je.



Ein geregelter Luftaustausch ist wichtig, um Schimmelbildung zu verhindern.

### DIE VORTEILE:

- Ständiger, gleichmäßiger Luftaustausch.
- Minimiert hohe Luftfeuchtigkeit und das Risiko von Schimmelpilzbildung.
- Deutlich energieeffizienter gegenüber konventionellem Lüften durch geöffnete Fenster.
- Von innen und außen bei geschlossenem Fenster nicht sichtbar, da im Blendrahmenfalz integriert.
- Einfach zu reinigen.
- Geprüfter Schallschutz bis 43 dB (SSK 4).

Heep 76plus:

# Qualität mit dem RAL Gütezeichen



Heep Fenster und Heep Montage sind verlässlich auf ihre hochwertige und gleichbleibende Qualität geprüft – dies bescheinigt das RAL Gütezeichen!



Fenster sind eine Investition, an der Sie lange Ihre Freude haben sollen. Neben der Auswahl des richtigen Fenstersystems ist für eine optimale Wärmedämmung und dauerhafte Funktionstüchtigkeit eine fachgerechte Montage entscheidend. Auch diese wissen Sie bei Heep in qualifizierten Händen.



**HEEP QUALITÄTSDetail**

Die luftdichte Abdichtung der Anschlussfugen erfolgt mit gleichzeitig wärmedämmenden, RAL-geprüften Dichtungsbändern.

**HEEP QUALITÄTSDetail**

Die Fensterrahmen werden mit Dübeladaptern sauber im Mauerwerk verschraubt (optional).

Auf eigenen Prüfeinrichtungen werden Konstruktion und Bedienfunktionen der Fenster geprüft.

Das Zusammenspiel von Rahmen, Glas, Beschlägen und Dichtungen wird besonders beachtet.

Regelmäßige neutrale Fremdüberwachungen durch das ift Rosenheim (Institut für Fenstertechnik e.V.) garantieren die Einhaltung der vorgegebenen Qualitätskriterien

Erst die fachgerechte Montage setzt die Vorzüge eines hochwertigen Fensters am Haus auch wirklich um – dazu zählen Wärmeschutz, Schallschutz oder Einbruchhemmung. Auch diese wissen Sie bei Heep in zuverlässigen Händen und erkennen sie am RAL Gütezeichen für Montagearbeiten.



## Unser Serviceversprechen:

### BERATUNG VOR ORT

Auf Wunsch kann eine persönliche Beratung bei Ihnen zu Hause erfolgen, um mit Ihnen gemeinsam vor Ort eine optimale Lösung zu finden – in Absprache auch außerhalb der üblichen Geschäftszeiten.

### MONTAGETERMINE NACH ABSPRACHE

Sie sind unser Kunde und deshalb ist es für uns selbstverständlich, dass wir bei der Abstimmung der Montagetermine Ihre Wünsche berücksichtigen.

### SCHNELLE UND SAUBERE MONTAGE

Wir achten darauf, die Montage Ihrer neuen Fenster und Türen möglichst schnell und sauber durchzuführen. Dazu zählt neben der Abdeckung der Räume und dem gewissenhaften Schutz Ihrer Einrichtung auch die Reinigung der Arbeitsplätze nach der Montage.

### GARANTIEVERLÄNGERUNG

Optional bietet wir Ihnen mit dem Heep Wartungs-Service\* die Möglichkeit, die Werksgarantie von 5 Jahren um einen Intervall-Zeitraum von jeweils 3 Jahren zu verlängern (bis zu 30 Jahre). Die Garantie bezieht sich auf Beschlag, Dichtungen und Glas Ihrer Heep Fenster und Haustüren.

### REPARATUR-SERVICE

Geht etwas zu Bruch oder haben Ihre Fenster und Türen einen anderen Defekt? Erfahrene Kundendienst-Monteure sorgen im Falle eines Falles für eine schnelle Instandsetzung.

Sie möchten unsere Fenstersysteme hautnah erleben? Besuchen Sie unser Ausstellungszentrum in Hundsgangen an der B8. Hier zeigen wir unser Produktprogramm für das moderne Bauen und Renovieren: Fenster. Türen. Und mehr!

#### Öffnungszeiten:

Mo, Di, Mi, Fr 9-18 Uhr, Do 9-19 Uhr, Sa 9-14 Uhr sowie Sa 14-18 Uhr, So 11-18 Uhr (keine Beratung, kein Verkauf)



Heep Fenster GmbH  
Im Bruch 26  
56414 Hundsgangen  
Tel. 0 64 35 / 96 43-0  
Fax 0 64 35 / 96 43-43  
www.heep-fenster.de

SEIT 1898

**Fenster. Türen. Und mehr!**