

Haustüren



reddot design award
winner 2017

INSPIRATION

ALUMINIUM-HAUSTÜREN FÜR IHR ZUHAUSE

SEIT 1898
Jeep[®]
Fenster. Türen. Und mehr!

Heep Haustüren: Sie erkennen den Unterschied



Anspruchsvolles Design mit der Liebe zum Detail: exklusive Heep-Rosettenvarianten.

Weitere Informationen finden Sie auf Seite 58.

Wenn Sie sich für eine exklusive Heep Haustür entscheiden, profitieren Sie von der Fachkompetenz und Erfahrung eines Unternehmens, das sich seit über 100 Jahren auf den Fenster- und Türenbau spezialisiert hat. Türen für ein schönes, behagliches und sicheres Zuhause – von Heep, Ihrem Partner für das moderne Bauen und Renovieren.

Qualität made in Germany

Die Marke Heep produziert Haustüren und Fenster ausschließlich in Deutschland. Denn davon leben wir! Hier schaffen wir Arbeits- und Ausbildungsplätze und hier zahlen wir Steuern.



Energieeffizient und Wertbeständig

Hochwertige Bauteile und beste Verarbeitungsqualität stehen für zeitgemäße Energieeffizienz und steigern nachhaltig den Wert Ihrer Immobilie. Heep Haustüren erreichen bereits in der Grundausstattung die Anforderungen für KfW im Neu- sowie Altbau.



Heep unterstützt die Aktion „Deutschland macht's effizient!“

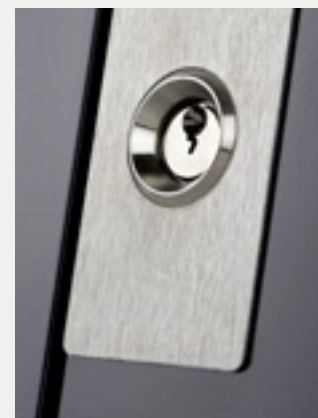

Kratzschutz – eine von zahlreichen Heep Ausstattungsoptionen.

Hier finden Sie alles schnell und übersichtlich inhaltlich oder alphabetisch geordnet

MEHRPREISE

zum Basispreis*

Glasgruppe 01	26,- €
Chinchilla Glas, Delta weiß, Gotik weiß, Listral weiß	
Glasgruppe 02	68,- €
Satinato weiß, Mastercarree, Eisblumenglas	
Glasgruppe 03	138,- €
Madras Glas, Satinato blau/grün, Verbundspionspiegelglas	
VSG 6mm	54,- €
P4A (A3)	201,- €
Holzdekor	324,- €

Beidseitige Aufsatzfüllung mit Innenansicht in gleicher Optik wie außen	Preise siehe Modelle
3 Stück Rollenbänder	96,- €
3 Stück Rollenbänder in Edelstahl	528,- €
2 Stück verdeckt liegende Bänder	325,- €
E-Öffner	85,- €





Metris	6 – 7	Vilmo	40 – 41
Metris geschlossen	8 – 9	Antimo	42 – 43
Alliso	10 – 11	Fermea	44
Caverro	12 – 13	Liseo	45 – 47
Berneo	14 – 15	Bruxelles Villa	48 – 49
Numira	16 – 17	Amsterdam Villa	50 – 51
Consis	18 – 19	Paris Villa	52 – 53
Penda	20 – 23		
Linora	24 – 25		
Namon	26 – 27		
Timano	28 – 29		
Arola	30 – 31		
Camara	32		
Delmaro	32		
Mirea	32		
Dicoma	33		
Veriso	33		
Bentano	34 – 35		
Kant	36 – 37		
Talio	38 – 39		

BioKey (im Flügel integriert)	1.088,- €
ekey Fingerscanner (im Griff integriert)	1.653,- €
Mindestfüllungsstärke = 48 mm	
Sicherheitspaket Heep Security Plus	214,- €
RC 2 N	316,- €
nur in Profilsystem D92 HD	
RC 2	809,- €
nur in Profilsystem D92 HD	

Maximale Flügelgröße mit Prüfzeugnis RC 2 / RC 2 N: 1074 x 2240 mm
= Rahmenaußenmaß 1190 x 2300 mm

Diese Aufpreise gelten nur für eine einflügelige Haustüre
mit Maximalmaß: 1200 x 2250 mm

Symbolerklärung

 = Optionale Ausstattung mit ekey-Fingerscanner im Griff eingebaut	 = Ausführung einseitig fügelüberdeckend möglich
 = Optionale Ausstattung mit BioKey möglich im Flügel eingebaut	 = Ausführung beidseitig fügelüberdeckend möglich

INDEX

Alliso	10 – 11	Paris Villa	52 – 53
Amsterdam Villa	50 – 51	Penda	20 – 23
Arola	30 – 31	Talio	38 – 39
Bentano	34 – 35	Timano	28 – 29
Berneo	14 – 15	Veriso	33
Bruxelles Villa	48 – 49	Vilmo	40 – 41
Camara	32		
Caverro	12 – 13		
Consis	18 – 19		
Delmaro	32		
Dicoma	33		
Fermea	44		
Kant	36 – 37		
Linora	24 – 25		
Liseo	45 – 47		
Metris	6 – 7		
Metris geschlossen	8 – 9		
Mirea	32		
Namon	26 – 27		
Numira	16 – 17		

INFO

Modellübersicht	4 – 5
Oberfläche / Farbe	54 – 55
Die Aufsatzfüllung	56
Grundausrüstung	57
Verriegelung	58 – 59
Einbruchhemmung	60 – 61
Bänder / Drücker / Öffner	62
Gläser / Vordächer	63
Innen / Außentüren	64 – 65
Der Konfigurator	66



Metris S. 6-7



Metris geschl. S. 8-9

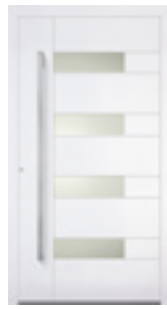

Alliso S. 10-11

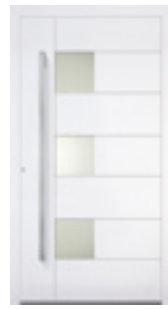

Caverro S. 12-13



Berneo S. 14-15



Numira S. 16-17



Consis S. 18-19



Penda S. 20-23



Linora S. 24-25



Namon S. 26-27



Timano S. 28-29



Arola S. 30-31



Camara S. 32



Delmaro S. 32



Mirea S. 32

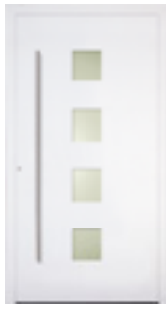

Dicoma S. 33



Veriso S. 33



Bentano S. 34-35



Kant S. 36-37



Talio S. 38-39



Vilmo S. 40-41



Antimo S. 42-43



Fermea S. 44



Liseo S. 45-47



Bruxelles Villa S. 48-49



Amsterdam Villa S. 50-51



Paris Villa S. 52-53



Metris S. 6-7



Metris geschl. S. 8-9



Alliso S. 10-11



Caverro S. 12-13



Berneo S. 14-15



Numira S. 16-17



Consis S. 18-19



Penda S. 20-23



Linora S. 24-25



Namon S. 26-27



Timano S. 28-29



Arola S. 30-31



Camara S. 32



Delmaro S. 32



Mirea S. 32



Dicoma S. 33



Veriso S. 33



Bentano S. 34-35



Kant S. 36-37



Talio S. 38-39



Vilmo S. 40-41



Antimo S. 42-43



Fermea S. 44



Liseo S. 45-47



Bruxelles Villa S. 48-49



Amsterdam Villa S. 50-51



Paris Villa S. 52-53



Metris links | verglast
 Farbvariante Finea 03
 mit Edelstahlintarsien
 Klarglas plan
 mit integriertem Griff HA 289
 Edelstahl matt gebürstet



mit Seitenteilverglasung
 Klarglas plan

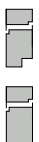

	weiß	farbig
Aluminium D72 HD	3.882,- €	3.385,- €
Aluminium D92 HD	4.744,- €	5.419,- €

Mehrpreis 556,- €

Berechnung mit einem Seitenteil
 in der Breite von 750 mm

HD Holzdekor nur mit Edelstahlintarsien möglich.



Metris links | verglast
 Farbvariante Finea 20
 mit Edelstahlintarsien
 Klarglas plan
 mit integriertem Griff HA 289
 Edelstahl matt gebürstet



	weiß	farbig
Aluminium D72 HD	3.496,- €	3.921,- €
Aluminium D92 HD	4.110,- €	4.659,- €
Mehrpreis	556,- €	



ekey Fingerscanner im Griff integriert





Metris links | verglast
mit Edelstahlintarsien
Madras Pavé weiß
mit integriertem Griff HA 289
Edelstahl matt gebürstet



	weiß	farbig
 Aluminium D72 HD	3.634,- €	4.058,- €
 Aluminium D92 HD	4.248,- €	4.796,- €
 Mehrpreis	556,- €	

Intarsien sind eine ganz spezielle Art, die Oberfläche zu betonen. Die Türfüllung wird durch sie aufgelockert. Fein akzentuierte Intarsien schaffen geometrische Ordnungen, die für individuelle Konturen mit starker Ausdruckskraft sorgen.



Standardausführung:
erhabene Intarsien

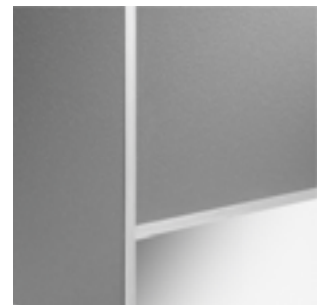

Wahlweise:
plane Intarsien bei den Modellen Alliso,
Caverro und Metris



= beidseitig flügelüberdeckend



= einseitig flügelüberdeckend

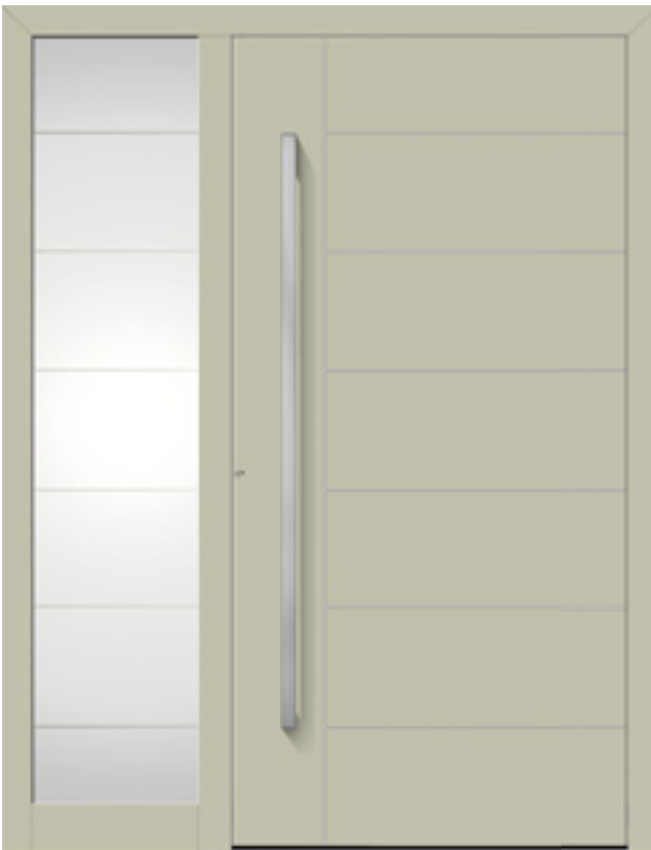

weiß = RAL 9016 | farbig = Finea-Töne, Silvea-Töne, farbige RAL-Töne



Metris links | geschlossen
 Farbvariante Satinea 19
 mit Edelstahlintarsien
 mit integriertem Griff HA 289
 Edelstahl matt gebürstet



mit Seitenteilverglasung
Metris | Modellscheibe
 Sandstrahlung Metris 3
 auf Grundglas Klarglas
 Fläche matt – Streifen 5 mm klar

	weiß	farbig
 Aluminium D72 HD	3.927,- €	4.430,- €
 Aluminium D92 HD	4.790,- €	5.464,- €
Mehrpreis 383,- €		

Berechnung mit einem Seitenteil
 in der Breite von 750 mm



Metris links | geschlossen
 Farbvariante Finea 20
 mit Edelstahlintarsien
 mit integriertem Griff HA 289
 Edelstahl matt gebürstet



	weiß	farbig
 Aluminium D72 HD	3.073,- €	3.497,- €
 Aluminium D92 HD	3.688,- €	4.235,- €
Mehrpreis 383,- €		

alternativer Griff HA 591
 Edelstahl matt gebürstet
 mit geraden Stützen
 (preisgleich HA 289)

Kein ekey-Fingerscanner möglich.

 Holzdekor nur mit Edelstahlintarsien möglich.



Metris links | geschlossen
mit Edelstahlinsien
mit integriertem Griff HA 289
Edelstahl matt gebürstet

mit 2 Seitenteilverglasungen
Klarglas plan



	weiß	farbig
Aluminium D72 HD	3.973,- €	4.552,- €
Aluminium D92 HD	5.081,- €	5.883,- €

Mehrpreis **383,- €**

Berechnung je Seitenteil
in der Breite von 750 mm



= beidseitig flügelüberdeckend



= einseitig flügelüberdeckend

weiß = RAL 9016

farbig = Finea-Töne, Silvea-Töne, farbige RAL-Töne



Alliso links | 4 Felder verglast
mit Edelstahlintarsien
Klarglas plan
mit integriertem Griff HA 289
Edelstahl matt gebürstet



mit Seitenteilverglasung
Klarglas plan



Alliso links | 4 Felder verglast
Farbvariante Finea 03
mit Edelstahlintarsien
Klarglas plan
mit integriertem Griff HA 289
Edelstahl matt gebürstet



	weiß	farbig
 Aluminium D72 HD	3.946,- €	4.448,- €
 Aluminium D92 HD	4.808,- €	5.483,- €
 Mehrpreis	556,- €	

Berechnung mit einem Seitenteil
in der Breite von 750 mm

	weiß	farbig
 Aluminium D72 HD	3.496,- €	3.921,- €
 Aluminium D92 HD	4.110,- €	4.659,- €
 Mehrpreis	556,- €	

alternativer Griff HA 591
Edelstahl matt gebürstet
mit geraden Stützen
(preisgleich HA 289)



Kein ekey-Fingerscanner möglich.

 Holzdekor nur mit Edelstahlintarsien möglich.



Alliso links | 4 Felder verglast
 Farbvariante Finea 04
 mit Edelstahlintarsien
 Chinchilla weiß plan
 mit integriertem Griff HA 289
 Edelstahl matt gebürstet



	weiß	farbig
 Aluminium D72 HD	3.522,- €	3.948,- €
 Aluminium D92 HD	4.137,- €	4.684,- €
 Mehrpreis	556,- €	

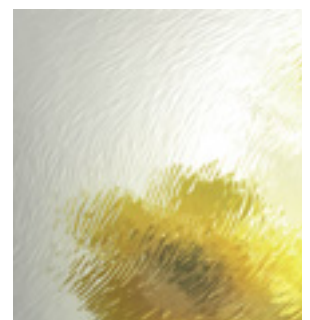

DETAIL
Chinchilla



= beidseitig flügelüberdeckend



= einseitig flügelüberdeckend

weiß = RAL 9016 | farbig = Finea-Töne, Silvea-Töne, farbige RAL-Töne



Caverro links | 3 Felder verglast
 Farbvariante Finea 03
 mit Edelstahlintarsien
 Klarglas plan
 mit integriertem Griff HA 289
 Edelstahl matt gebürstet





mit Seitenteilverglasung
 Klarglas plan





Caverro links | 3 Felder verglast
 mit Edelstahlintarsien
 Klarglas plan
 mit integriertem Griff HA 289
 Edelstahl matt gebürstet



	weiß	farbig
 Aluminium D72 HD	3.882,- €	4.385,- €
 Aluminium D92 HD	4.744,- €	5.419,- €
Mehrpreis 556,- €		

Berechnung mit einem Seitenteil
 in der Breite von 750 mm

	weiß	farbig
 Aluminium D72 HD	3.496,- €	3.921,- €
 Aluminium D92 HD	4.110,- €	4.659,- €
Mehrpreis 556,- €		

alternativer Griff HA 591
 Edelstahl matt gebürstet
 mit geraden Stützen
 (preisgleich HA 289)

Kein ekey-Fingerscanner möglich.

 Holzdekor nur mit Edelstahlintarsien möglich.



Caverro links | 3 Felder verglast
 Farbvariante Silvea 10
 mit Edelstahlintarsien
 Madras Pavé weiß
 mit integriertem Griff HA 289
 Edelstahl matt gebürstet



	weiß	farbig
 Aluminium D72 HD	3.634,- €	4.058,- €
 Aluminium D92 HD	4.248,- €	4.796,- €
 Mehrpreis	556,- €	



DETAIL
Caverro | verglast
 Madras Pavé



= beidseitig flügelüberdeckend



= einseitig flügelüberdeckend

weiß = RAL 9016

farbig = Finea-Töne, Silvea-Töne, farbige RAL-Töne



Berneo links | 4 Felder verglast
Klarglas plan
mit integriertem Griff HA 599
Edelstahl matt gebürstet

mit Seitenteilverglasung
Klarglas plan

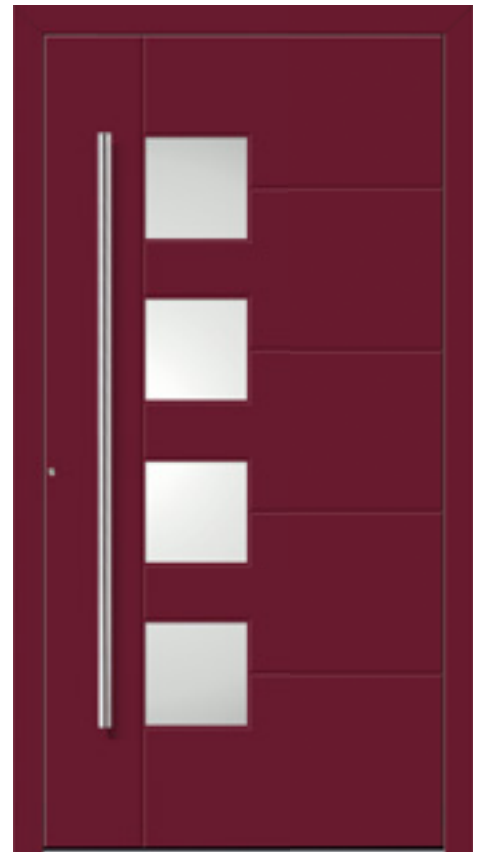

Berneo links | 4 Felder verglast
Farbvariante Weinrot
Satinato weiß plan
mit integriertem Griff HA 599
Edelstahl matt gebürstet



	weiß	farbig
Aluminium D72 HD	3.802,- €	4.303,- €
Aluminium D92 HD	4.663,- €	5.339,- €
Mehrpreis 556,- €		

Berechnung mit einem Seitenteil
in der Breite von 750 mm

	weiß	farbig
Aluminium D72 HD	3.351,- €	3.775,- €
Aluminium D92 HD	3.966,- €	4.513,- €
Mehrpreis 556,- €		





BioKey im Flügel eingebaut



Berneo links | 4 Felder verglast
 Farbvariante Silvea 11
 Klarglas plan
 mit integriertem Griff HA 599
 Edelstahl matt gebürstet



mit Oberlicht
 Klarglas plan

	weiß	farbig
 Aluminium D72 HD	3.618,- €	4.095,- €
 Aluminium D92 HD	4.394,- €	5.026,- €

 Mehrpreis **556,- €**

Berechnung mit einem Oberlicht
 mit einer max. Höhe von 500 mm

Madras Pavé Füllung	138,- €
Madras Pavé Oberlicht	160,- €



DETAIL
Berneo | verglast
 Klarglas plan



 = beidseitig flügelüberdeckend

 = einseitig flügelüberdeckend

weiß = RAL 9016 | farbig = Finea-Töne, Silvea-Töne, farbige RAL-Töne







Numira links | verglast
 Farbvariante Anthrazitgrau
 mit silbereloxierten Alu-Applikationen
 Sandstrahlung Numira 1
 auf Grundglas Klarglas
 Ziffer und großes Feld klar –
 Hintergrund matt
 mit integriertem Griff HA 215
 Edelstahl matt gebürstet
 in Kombination mit Aluminium
 silber eloxiert

	weiß	farbig
 Aluminium D72 HD	3.490,- €	3.914,- €
 Aluminium D92 HD	4.104,- €	4.651,- €
 Mehrpreis	556,- €	



Numira links | verglast
 mit silbereloxierten Alu-Applikationen
 Sandstrahlung Numira 1
 auf Grundglas Klarglas
 Ziffer und großes Feld klar –
 Hintergrund matt
 mit integriertem Griff HA 215
 Edelstahl matt gebürstet
 in Kombination mit Aluminium
 silber eloxiert

	weiß	farbig
 Aluminium D72 HD	3.490,- €	3.914,- €
 Aluminium D92 HD	4.104,- €	4.651,- €
 Mehrpreis	556,- €	

 In Holzdekor lieferbar.



Numira links | verglast
 Farbvariante Schiefergrau
 mit silbereloxierten Alu-Applikationen
 Sandstrahlung Numira 1
 auf Grundglas Klarglas
 Ziffer und großes Feld klar –
 Hintergrund matt
 mit integriertem Griff HA 215
 Edelstahl matt gebürstet
 in Kombination mit Aluminium
 silber eloxiert



	weiß	farbig
 Aluminium D72 HD	3.490,- €	3.914,- €
 Aluminium D92 HD	4.104,- €	4.651,- €
 Mehrpreis	556,- €	



DETAIL
Numira | verglast
 Sandstrahlung Numira 1
 auf Grundglas Klarglas



= beidseitig flügelüberdeckend



= einseitig flügelüberdeckend

weiß = RAL 9016

farbig = Finea-Töne, Silvea-Töne, farbige RAL-Töne



Consis | verglast
 Farbvariante Finea 04
 Sandstrahlung Consis 1
 auf Grundglas Klarglas plan
 mit integriertem Griff HA 312
 Edelstahl matt gebürstet





	weiß	farbig
 Aluminium D72 HD	3.490,- €	3.914,- €
 Aluminium D92 HD	4.104,- €	4.651,- €
 Mehrpreis	302,- €	



Consis | verglast
 Sandstrahlung Consis 1
 auf Grundglas Klarglas plan
 mit integriertem Griff HA 312
 Edelstahl matt gebürstet



	weiß	farbig
 Aluminium D72 HD	3.490,- €	3.914,- €
 Aluminium D92 HD	4.104,- €	4.651,- €
 Mehrpreis	302,- €	

 In Holzdekor lieferbar.



Consis | verglast
 Farbvariante Silvea 11
 Sandstrahlung Consis 1
 auf Grundglas Klarglas plan
 mit integriertem Griff HA 312
 Edelstahl matt gebürstet



	weiß	farbig
 Aluminium D72 HD	3.490,- €	3.914,- €
 Aluminium D92 HD	4.104,- €	4.651,- €

 Mehrpreis 302,- €



DETAIL
Consis | verglast
 Sandstrahlung Consis 1
 auf Grundglas Klarglas

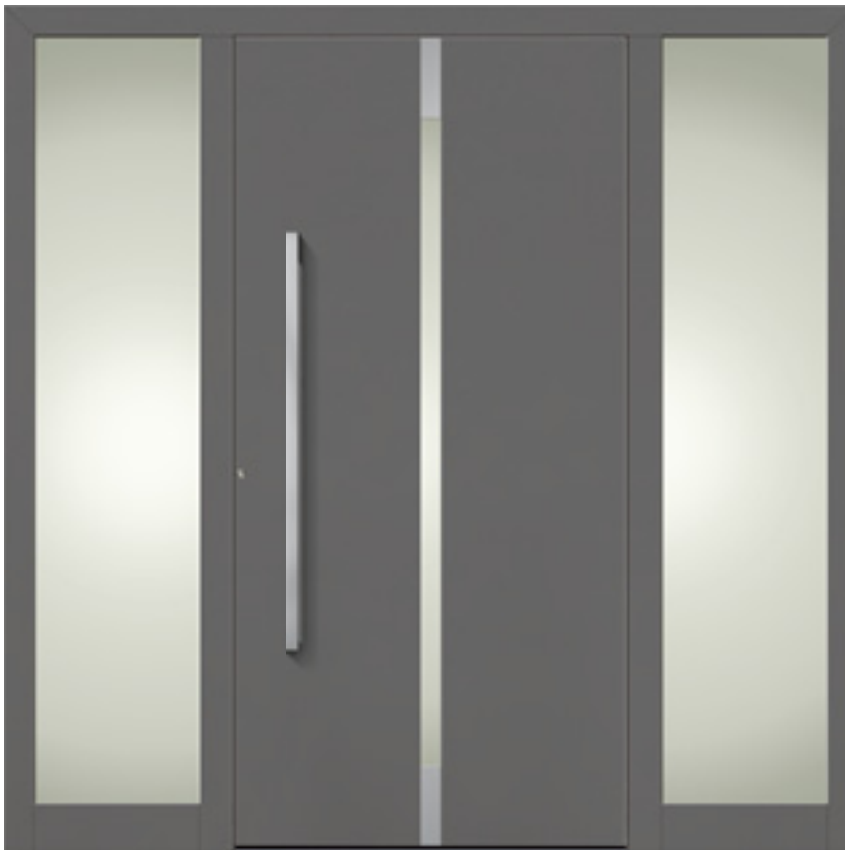

Penda | verglast
 Farbvariante Finea 04
 mit Edelstahl-Applikationen
 Klarglas plan
 mit integriertem Griff HA 312
 Edelstahl matt gebürstet

mit 2 Seitenteilverglasungen
 Klarglas plan

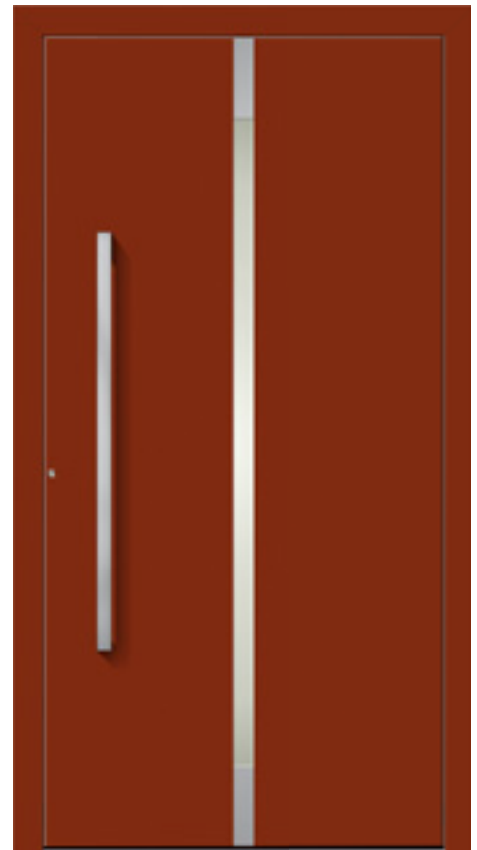





Penda | verglast
 Farbvariante Finea 17
 mit Edelstahl-Applikationen
 Klarglas plan
 mit integriertem Griff HA 312
 Edelstahl matt gebürstet



	weiß	farbig
 Aluminium D72 HD	4.251,- €	4.830,- €
 Aluminium D92 HD	5.361,- €	6.161,- €
 Mehrpreis	556,- €	

Berechnung je Seitenteil
 in der Breite von 750 mm

	weiß	farbig
 Aluminium D72 HD	3.351,- €	3.775,- €
 Aluminium D92 HD	3.966,- €	4.513,- €
 Mehrpreis	556,- €	

 In Holzdekor lieferbar.



Penda | verglast
mit Edelstahl-Applikationen
Klarglas plan
mit integriertem Griff HA 312
Edelstahl matt gebürstet

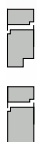

	weiß	farbig
Aluminium D72 HD	3.351,- €	3.775,- €
Aluminium D92 HD	3.966,- €	4.513,- €

Mehrpreis 556- €



DETAIL
Penda | verglast
Farbvariante Finea 04
mit Edelstahl-Applikationen



= beidseitig flügelüberdeckend



= einseitig flügelüberdeckend

weiß = RAL 9016 | farbig = Finea-Töne, Silvea-Töne, farbige RAL-Töne

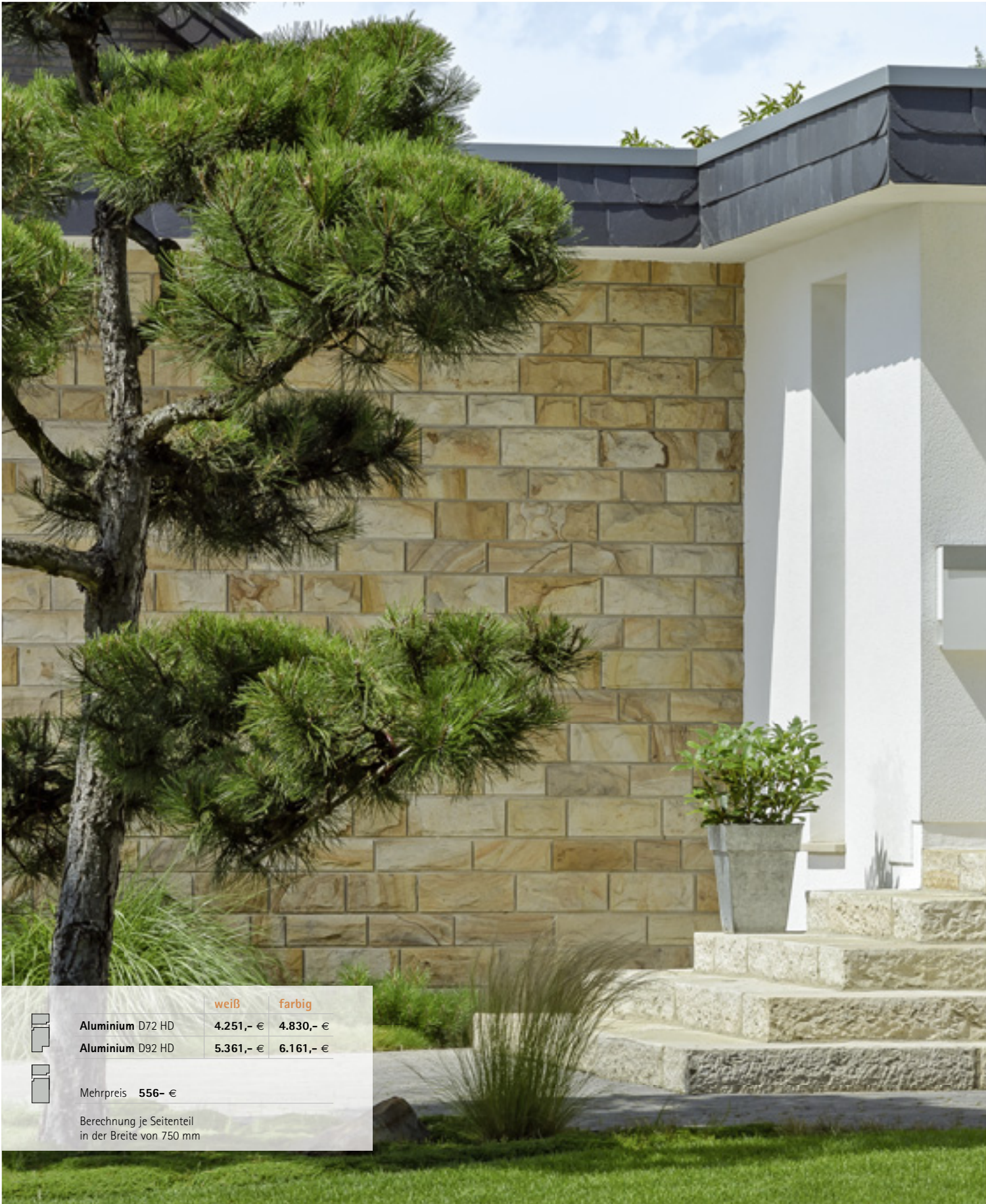

	weiß	farbig
Aluminium D72 HD	4.251,- €	4.830,- €
Aluminium D92 HD	5.361,- €	6.161,- €



Mehrpreis **556-** €

Berechnung je Seitenteil
in der Breite von 750 mm



Penda | verglast
mit Edelstahl-Applikationen
Klarglas plan
mit integriertem Griff HA 312
Edelstahl matt gebürstet

mit 2 Seitenteilverglasungen
Klarglas plan



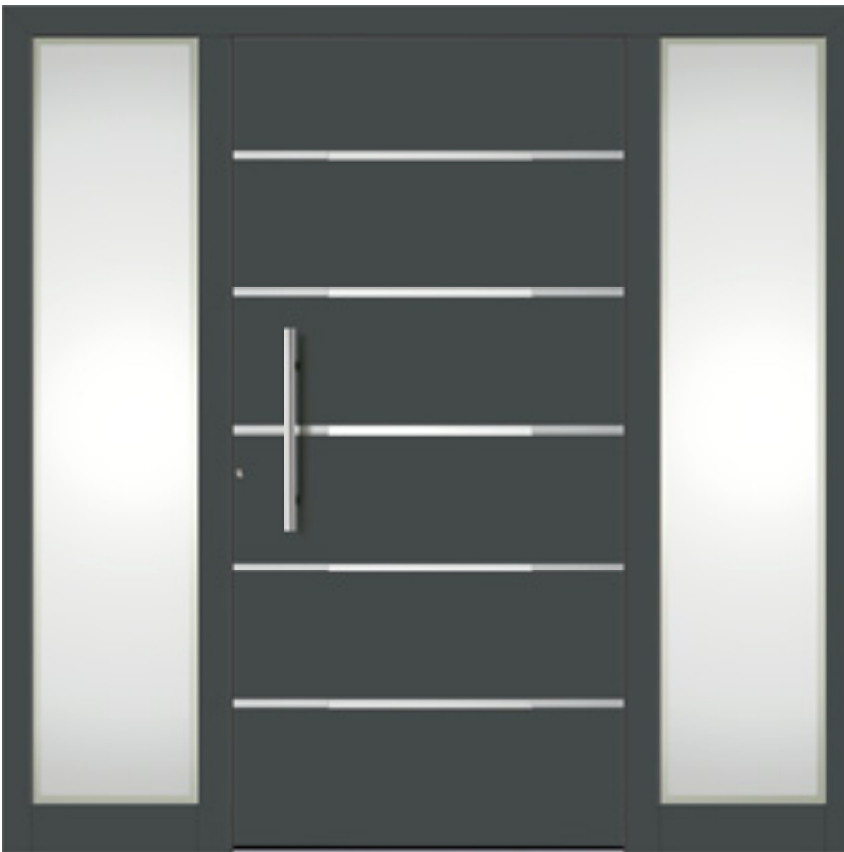

Linora | 5 Felder verglast
 Farbvariante anthrazitgrau
 mit Edelstahl-Applikationen
 Sandstrahlung
 mit integriertem Griff HA 465
 Edelstahl matt gebürstet





mit 2 Seitenverglasungen
 Metris/ Modellscheiben
 Sandstrahlung Metris 1
 auf Grundglas Klarglas
 Fläche matt – Rand umlaufend klar





Linora | 5 Felder verglast
 mit Edelstahl-Applikationen
 Klarglas plan
 mit integriertem Griff HA 465
 Edelstahl matt gebürstet



	weiß	farbig
 Aluminium D72 HD	5.641,- €	6.219,- €
 Aluminium D92 HD	6.749,- €	7.551,- €
 Mehrpreis	556,- €	

Berechnung je Seitenteil
 in der Breite von 750 mm

	weiß	farbig
 Aluminium D72 HD	3.351,- €	3.775,- €
 Aluminium D92 HD	3.966,- €	4.513,- €
 Mehrpreis	556,- €	

 In Holzdekor lieferbar.



Linora | 5 Felder verglast
 Farbvariante Silvea 04
 mit Edelstahl-Applikationen
 Klarglas plan
 mit integriertem Griff HA 465
 Edelstahl matt gebürstet



mit 2 Seitenteilverglasungen
 Klarglas plan

	weiß	farbig
 Aluminium D72 HD	4.251,- €	4.830,- €
 Aluminium D92 HD	5.361,- €	6.161,- €

 Mehrpreis **556,- €**

Berechnung je Seitenteil
 in der Breite von 750 mm

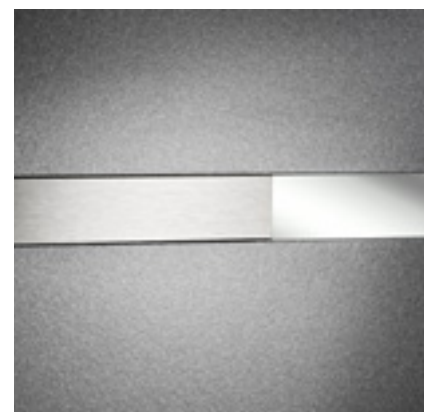

DETAIL
Linora | 5 Felder verglast
 Farbvariante Silvea 04
 mit Edelstahl-Applikationen
 Klarglas plan



= beidseitig flügelüberdeckend





= einseitig flügelüberdeckend

weiß = RAL 9016 | farbig = Finea-Töne, Silvea-Töne, farbige RAL-Töne



Namon links | verglast
 Farbvariante Silvea 11
 mit folierter Alu-Applikation
 Holzdekor Nr. 3241002 AnTEAK
 Klarglas plan
 mit integriertem Griff HA 312
 Edelstahl matt gebürstet



	weiß	farbig
 Aluminium D72 HD	3.351,- €	3.775,- €
 Aluminium D92 HD	3.966,- €	4.513,- €
 Mehrpreis	556,- €	



 In Holzdekor lieferbar.



Mit Ihrem individuellen Namen**

Namon links | verglast
 Farbvariante Finea 100
 mit farbiger Alu-Applikation Finea 200
 Sandstrahlung Namon 1
 auf Grundglas Klarglas
 Fläche matt – Schriftzug klar
 mit integriertem Griff HA 312
 Edelstahl matt gebürstet





	weiß	farbig
 Aluminium D72 HD	3.490,- €	3.914,- €
 Aluminium D92 HD	4.104,- €	4.651,- €
 Mehrpreis	556,- €	



Namon links | verglast
 Farbvariante Silvea 04
 mit folierter Alu-Applikation
 Holzdekor Nr. 3241002 AnTEAK
 Chinchilla weiß
 mit integriertem Griff HA 312
 Edelstahl matt gebürstet



	weiß	farbig
 Aluminium D72 HD	3.378,- €	3.802,- €
 Aluminium D92 HD	3.992,- €	4.540,- €
 Mehrpreis	556,- €	



DETAIL
Namon
 Farbvariante Silvea 04
 Sandstrahlung Namon 1



= beidseitig flügelüberdeckend



= einseitig flügelüberdeckend

weiß = RAL 9016

farbig = Finea-Töne, Silvea-Töne, farbige RAL-Töne

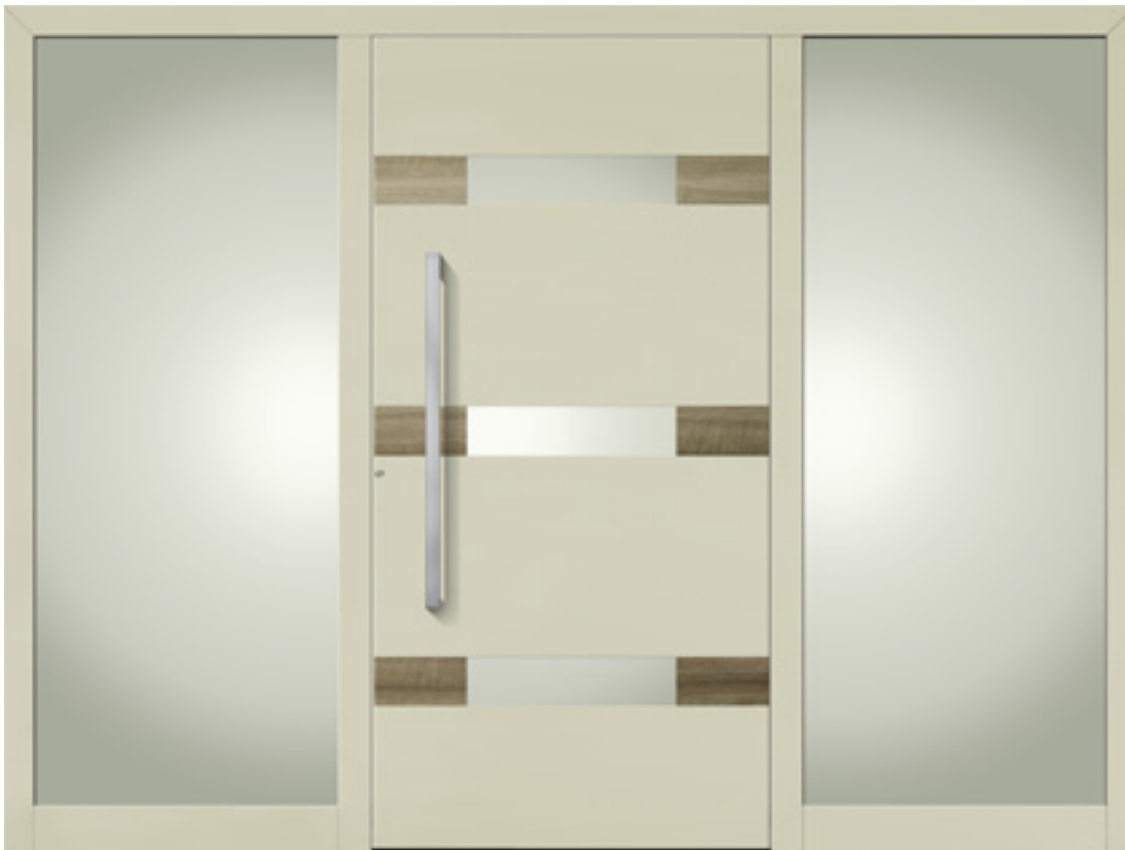

Timano | 3 Felder verglast
 Farbvariante Perlweiß
 mit folierten Alu-Applikationen
 Holzdekor Nr. 3241002 AnTEAK
 Klarglas plan
 mit integriertem Griff HA 286
 Edelstahl matt gebürstet

mit 2 Seitenteilverglasungen
 Klarglas plan



	weiß	farbig
 Aluminium D72 HD	4.515,- €	5.129,- €
 Aluminium D92 HD	5.739,- €	6.599,- €

Mehrpreis **556,- €**

Berechnung je Seitenteil
 in der Breite von 1.250 mm

 In Holzdekor lieferbar.



Timano | 3 Felder verglast
 Farbvariante Silvea 11
 mit folierten Alu-Applikationen
 Holzdekor Nr. 3241002 AnTEAK
 Madras Pavé weiß plan
 mit integriertem Griff HA 286
 Edelstahl matt gebürstet



	weiß	farbig
 Aluminium D72 HD	3.490,- €	3.914,- €
 Aluminium D92 HD	4.104,- €	4.651,- €

 Mehrpreis 556,- €

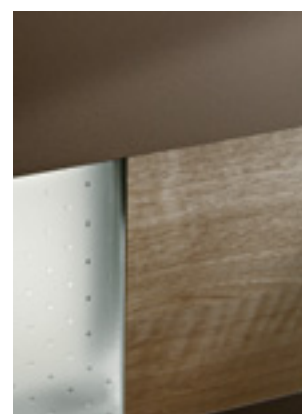

DETAIL
Timano

mit folierten Alu-Applikationen
 Madras Pavé weiß plan



= beidseitig flügelüberdeckend



= einseitig flügelüberdeckend

weiß = RAL 9016

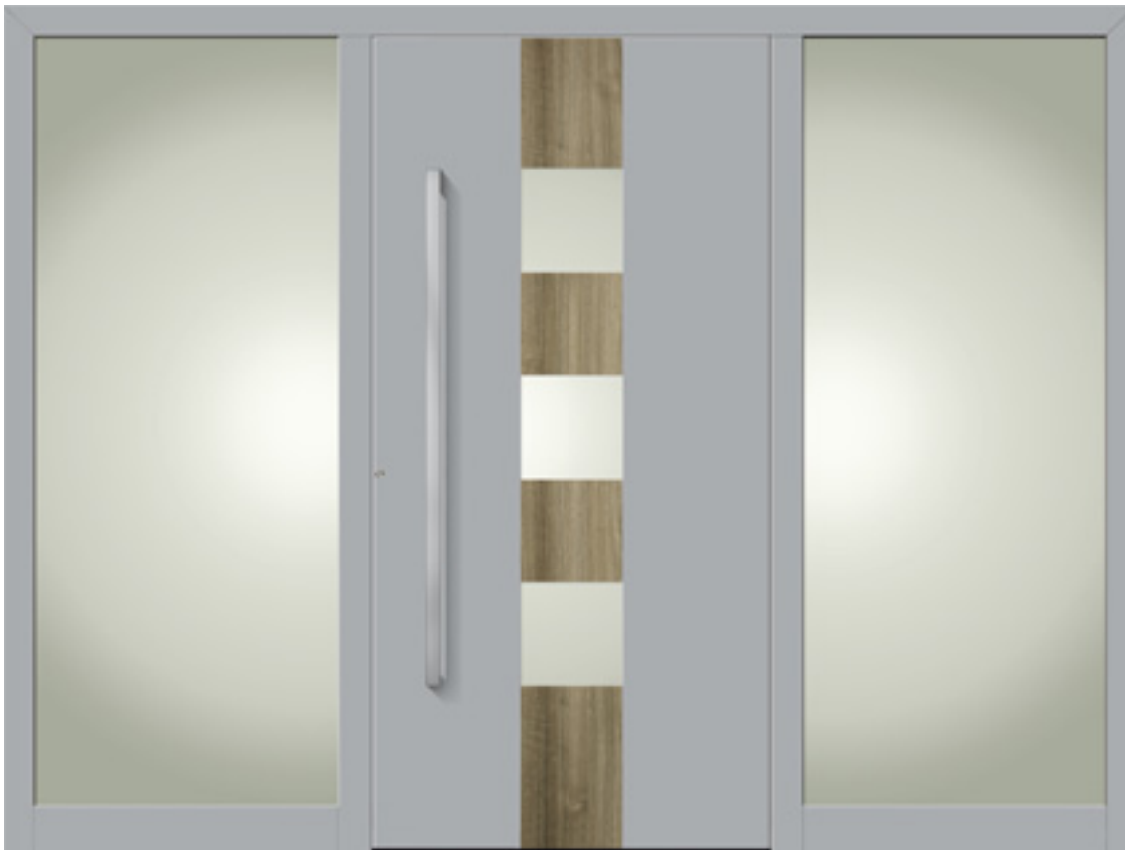

farbig = Finea-Töne, Silvea-Töne, farbige RAL-Töne



Arola | 3 Felder verglast
 Farbvariante silbergrau
 mit folierten Alu-Applikationen
 Holzdekor Nr. 3241002 AnTEAK
 Klarglas plan
 mit integriertem Griff HA 284
 Edelstahl matt gebürstet

mit 2 Seitenteilverglasungen
 Klarglas plan



	weiß	farbig
 Aluminium D72 HD	4.515,- €	5.129,- €
 Aluminium D92 HD	5.739,- €	6.599,- €
Mehrpreis 556,- €		

Berechnung je Seitenteil
 in der Breite von 1.250 mm

 In Holzdekor lieferbar.



Arola | 3 Felder verglast
mit folierten Alu-Applikationen
Holzdekor Nr. 3241002 AnTEAK
Madras Pavé weiß plan
mit integriertem Griff HA 284
Edelstahl matt gebürstet



	weiß	farbig
 Aluminium D72 HD	3.490,- €	3.914,- €
 Aluminium D92 HD	4.104,- €	4.651,- €
 Mehrpreis	556,- €	

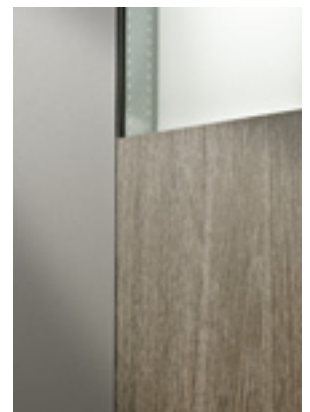

DETAIL
Arola
mit folierten Alu-Applikationen



= beidseitig flügelüberdeckend



= einseitig flügelüberdeckend

weiß = RAL 9016 | farbig = Finea-Töne, Silvea-Töne, farbige RAL-Töne



Camara | vollverglast · Klarglas plan
 Farbvariante Purpurrot ca. RAL 3004
 integrierte Griffstange HA 591
 Edelstahl matt gebürstet





Delmaro | vollverglast · Klarglas plan
 Farbvariante Lichtgrau ca. RAL 7035
 integrierte Griffstange HA 591
 Edelstahl matt gebürstet



Mirea rechts | verglast · Klarglas plan
 Farbvariante Anthrazitgrau
 ca. RAL 7016
 integrierte Griffstange HA 591
 Edelstahl matt gebürstet



	Camara	Delmaro	Mirea	weiß	farbig
	Aluminium D72 HD			2.679,- €	3.104,- €
	Aluminium D92 HD			3.295,- €	3.842,- €
	Mehrpreis 302,- €				

 In Holzdekor lieferbar.

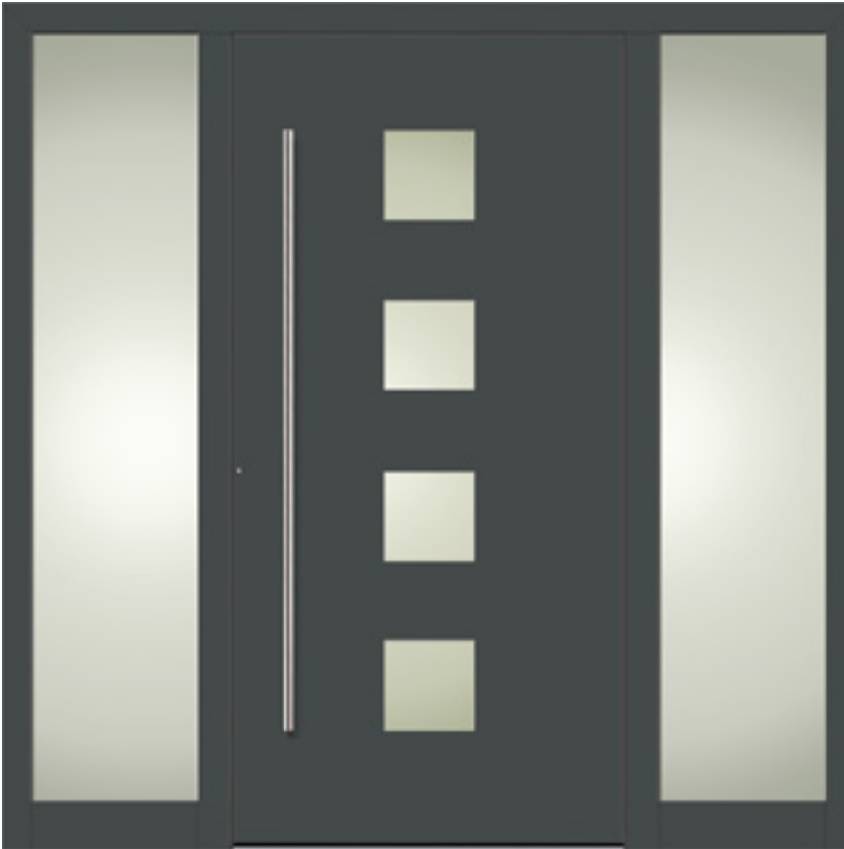

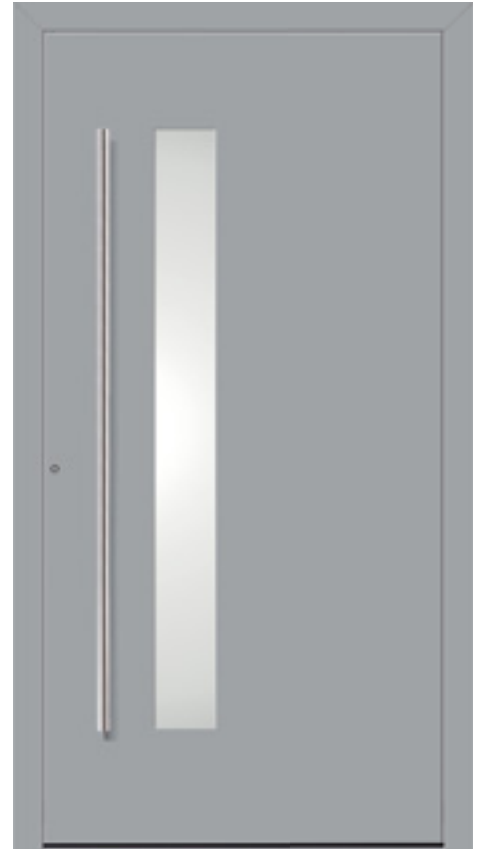

Dicoma | 4 Felder verglast · Klarglas plan
 Farbvariante ca. RAL 7016
 integrierte Griffstange HA 591
 Edelstahl matt gebürstet

mit 2 Seitenteilverglasungen
 Klarglas plan





Veriso links | verglast · Satinato weiß plan
 Farbvariante Telegrau 1 ca. RAL 7045
 integrierte Griffstange HA 591
 Edelstahl matt gebürstet



	weiß	farbig
 Aluminium D72 HD	3.580,- €	4.159,- €
 Aluminium D92 HD	4.689,- €	5.490,- €
 Mehrpreis	302,- €	

Berechnung je Seitenteil
 in der Breite von 750 mm

	weiß	farbig
 Aluminium D72 HD	2.679,- €	3.104,- €
 Aluminium D92 HD	3.295,- €	3.842,- €
 Mehrpreis	302,- €	



Bentano links | geschlossen
 Farbvariante Finea 18
 mit innenliegender Griffmulde



mit Seitenteilverglasung
 Satinato **weiß plan**

Füllung NUR beidseitig flügelüberdeckend möglich.



Bentano links | geschlossen
 mit innenliegender Griffmulde



Füllung NUR beidseitig flügelüberdeckend möglich.

	weiß	farbig
 Aluminium D72 HD	4.146,- €	4.647,- €
 Aluminium D92 HD	5.007,- €	5.682,- €

 Mehrpreis für LED-Beleuchtung	500,- €
--	---------

Berechnung mit einem Seitenteil
 in der Breite von 750 mm

	weiß	farbig
 Aluminium D72 HD	3.546,- €	3.970,- €
 Aluminium D92 HD	4.161,- €	4.708,- €

 Mehrpreis für LED-Beleuchtung	500,- €
---	---------

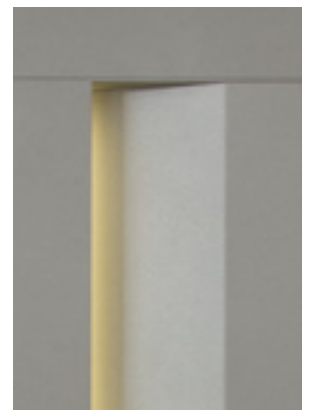

DETAIL
Bentano

LED Beleuchtung Warmtonweiß



Bentano links | geschlossen
 Farbvariante Silvea 03
 mit innenliegender Griffmulde

Füllung NUR beidseitig flügelüberdeckend möglich.

mit 2 Seitenteilverglasungen
Metris | Modellscheiben
 Sandstrahlung Metris 1
 auf Grundglas Klarglas
 Fläche matt – Rand umlaufend klar
 Artikel-Nr. GS 017



	weiß	farbig
 Aluminium D72 HD	5.767,- €	6.347,- €
 Aluminium D92 HD	6.877,- €	7.677,- €

 Mehrpreis für LED-Beleuchtung **500,- €**

Berechnung je Seitenteil in der Breite von 750 mm



reddot design award
 winner 2017

DETAIL
Bentano





Kant links | geschlossen
mit integriertem Griff HA 341
Farbvariante Satinea 19

mit Seitenteilverglasung
Klarglas plan



Kant links | geschlossen
mit integriertem Griff HA 341
mit Aura-Effekt in Leuchthellrot*



	weiß	farbig
 Aluminium D72 HD	2.959,- €	3.383,- €
 Aluminium D92 HD	3.573,- €	4.120,- €

 Mehrpreis **194,- €**

 Mehrpreis für LED-Beleuchtung **500,- €**

	weiß	farbig
 Aluminium D72 HD	3.408,- €	3.911,- €
 Aluminium D92 HD	4.271,- €	4.944,- €

 Mehrpreis **194,- €**

 Mehrpreis für LED-Beleuchtung **500,- €**

Berechnung mit einem Seitenteil
in der Breite von 750 mm



DETAIL
Kant
LED Beleuchtung





Kant rechts | geschlossen
mit integriertem Griff HA 341
mit Aura-Effekt in Leuchthellrot*



mit 2 Seitenteilverglasungen
Satinato weiß plan

* Wir empfehlen für die stärkste Wirkung des Aura-Effektes
als Füllungsfarbe Weiß seiden- oder hochglänzend und für
die rückseitige Lackierung des Griffs Leuchthellrot.

	weiß	farbig
 Aluminium D72 HD	4.158,- €	4.736,- €
 Aluminium D92 HD	5.267,- €	6.068,- €

 Mehrpreis 194,- €

 Mehrpreis für LED-Beleuchtung 500,- €
Berechnung je Seitenteil in der Breite von 750 mm

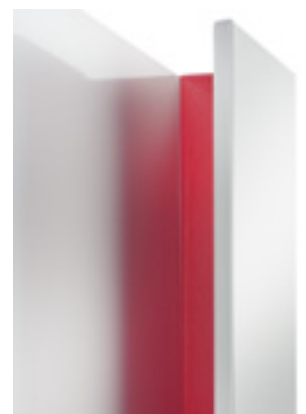

DETAIL
Kant



Mit Ihrer individuellen Hausnummer**

Talio links | geschlossen
mit integriertem Griff HA 297
Aluminium silber eloxiert





mit Seitenteilverglasung
Talio | Modellscheibe
Sandstrahlung Talio 1
Flächen und Hausnummer klar –
Hintergrund matt
Artikel-Nr. GS 040





Talio links | geschlossen
Farbvariante Silvea 03
mit integriertem Griff HA 297
Aluminium silber eloxiert



	weiß	farbig
 Aluminium D72 HD	4.070,- €	4.571,- €
 Aluminium D92 HD	4.931,- €	5.605,- €
 Mehrpreis	194,- €	

Berechnung mit einem Seitenteil
in der Breite von 750 mm

	weiß	farbig
 Aluminium D72 HD	2.959,- €	3.383,- €
 Aluminium D92 HD	3.573,- €	4.120,- €
 Mehrpreis	194,- €	

 In Holzdekor lieferbar.



Talio rechts | geschlossen
 Farbvariante Finea 03
 mit integriertem Griff HA 297
 Aluminium silber eloxiert



mit Seitenteilverglasung
 Satinato weiß plan

	weiß	farbig
 Aluminium D72 HD	3.558,- €	4.059,- €
 Aluminium D92 HD	4.419,- €	5.095,- €

 Mehrpreis **194,- €**

Berechnung mit einem Seitenteil
 in der Breite von 750 mm



DETAIL
Talio
 mit integriertem Griff HA 297
 Aluminium silber eloxiert



= beidseitig flügelüberdeckend



= einseitig flügelüberdeckend

weiß = RAL 9016

farbig = Finea-Töne, Silvea-Töne, farbige RAL-Töne





Vilmo links | geschlossen
 Farbvariante Tieforange
 mit integriertem Griff HA 298

mit Seitenteilverglasung
 Madras Fili



Vilmo | geschlossen
 mit integriertem Griff HA 298
 Aluminium silber eloxiert



	weiß	farbig
 Aluminium D72 HD	3.661,- €	4.164,- €
 Aluminium D92 HD	4.523,- €	5.197,- €

 Mehrpreis	194,- €	
--	---------	--

Berechnung mit einem Seitenteil
 in der Breite von 750 mm

	weiß	farbig
 Aluminium D72 HD	2.959,- €	3.383,- €
 Aluminium D92 HD	3.573,- €	4.120,- €

 Mehrpreis	194,- €	
---	---------	--

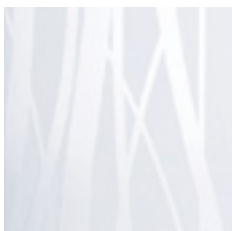

DETAIL
Vilmo
 Verglasung Madras® Fili

 In Holzdekor lieferbar.



Vilmo | geschlossen
 Farbvariante Finea 17
 Blendrahmen Finea 100
 mit integriertem Griff HA 298
 Aluminium silber eloxiert



mit Seitenteilverglasung
 Satinato weiß plan

	weiß	farbig
 Aluminium D72 HD	3.558,- €	4.059,- €
 Aluminium D92 HD	4.419,- €	5.095,- €

 Mehrpreis 194,- €

Berechnung mit einem Seitenteil
 in der Breite von 750 mm



DETAIL
 Griff HA 298
 Aluminium silber eloxiert



= beidseitig flügelüberdeckend



= einseitig flügelüberdeckend

weiß = RAL 9016

farbig = Finea-Töne, Silvea-Töne, farbige RAL-Töne



Mit Ihrer individuellen Hausnummer*





Antimo links | geschlossen
 Farbvariante Weiß
 Applikation Gelbgrün
 Hausnummer im
 Farbton der Füllung
 mit integriertem Griff HA 312
 Edelstahl matt gebürstet

mit 2 Seitenteilverglasungen
 Klarglas plan





Antimo links | geschlossen
 Farbvariante Weiß
 Applikation Finea 03
 Hausnummer im
 Farbton der Füllung
 mit integriertem Griff HA 312
 Edelstahl matt gebürstet



	weiß	farbig
 Aluminium D72 HD	4.251,- €	4.830,- €
 Aluminium D92 HD	5.361,- €	6.161,- €
Mehrpreis 556,- €		

Berechnung je Seitenteil
 in der Breite von 750 mm

	weiß	farbig
 Aluminium D72 HD	3.351,- €	3.775,- €
 Aluminium D92 HD	3.966,- €	4.513,- €
Mehrpreis 556,- €		



Antimo links | geschlossen
 Farbvariante Weiß
 Applikation Finea 03
 Hausnummer im
 Farbton der Füllung
 mit integriertem Griff HA 312
 Edelstahl matt gebürstet

mit Seitenteilverglasung
Metris | Modellscheibe
 Sandstrahlung Metris 1
 auf Grundglas Klarglas
 Fläche matt – Rand umlaufend klar



	weiß	farbig
Aluminium D72 HD	4.463,- €	4.964,- €
Aluminium D92 HD	5.324,- €	5.998,- €

Mehrpreis **556,- €**

Berechnung mit einem Seitenteil
 in der Breite von 750 mm



DETAIL
Antimo
 Hausnummer
 im Farbton der Füllung



= beidseitig flügelüberdeckend



= einseitig flügelüberdeckend

weiß = RAL 9016 | farbig = Finea-Töne, Silvea-Töne, farbige RAL-Töne



Fermea | geschlossene Grundplatte
 Farbvariante Finea 03
 mit integriertem Griff HA 289
 Edelstahl matt gebürstet

mit 2 Seitenteilverglasungen
 Satinato weiß plan





Fermea | geschlossene Grundplatte
 mit integriertem Griff HA 289
 Edelstahl matt gebürstet



	weiß	farbig
 Aluminium D72 HD	3.832,- €	4.412,- €
 Aluminium D92 HD	4.941,- €	5.743,- €
Mehrpreis 194,- €		

Berechnung je Seitenteil
 in der Breite von 750 mm

	weiß	farbig
 Aluminium D72 HD	2.633,- €	3.058,- €
 Aluminium D92 HD	3.247,- €	3.796,- €
Mehrpreis 194,- €		

alternativer Griff HA 591
 Edelstahl matt gebürstet
 mit geraden Stützen
 (preisgleich HA 289)
 Kein ekey-Fingerscanner möglich.

 In Holzdekor lieferbar.



Liseo S2 links | geschlossen
 Farbvariante Finea 04
 mit integriertem Griff HA 281
 Edelstahl matt gebürstet

mit 2 Seitenteilverglasungen
 Satinato weiß plan





Liseo S2 links | geschlossen
 mit integriertem Griff HA 281
 Edelstahl matt gebürstet



	weiß	farbig
 Aluminium D72 HD	3.781,- €	4.361,- €
 Aluminium D92 HD	4.891,- €	5.693,- €

 Mehrpreis **383,- €**

Berechnung je Seitenteil
 in der Breite von 750 mm

	weiß	farbig
 Aluminium D72 HD	2.582,- €	3.008,- €
 Aluminium D92 HD	3.197,- €	3.746,- €

 Mehrpreis **383,- €**

 Holzdekor nur mit Edelstahlintarsien möglich.

DETAIL
Liseo S2
 mit integriertem Griff HA 281
 Edelstahl matt gebürstet





Liseo W4i | geschlossen
 Farbvariante Anthrazitgrau
 mit integriertem Griff HA 281
 Edelstahl matt gebürstet



mit Seitenteilverglasung
Liseo W4i | Modellscheibe
 Sandstrahlung Liseo W4i Variante 2
 auf Grundglas Klarglas
 Fläche matt – 4 waagerechte Streifen klar

	weiß	farbig
 Aluminium D72 HD	3.693,- €	4.196,- €
 Aluminium D92 HD	4.555,- €	5.230,- €

 Mehrpreis **383,- €**

Berechnung mit einem Seitenteil
 in der Breite von 750 mm



Liseo W4i | geschlossen
 mit integriertem Griff HA 281
 Edelstahl matt gebürstet



	weiß	farbig
 Aluminium D72 HD	2.582,- €	3.008,- €
 Aluminium D92 HD	3.197,- €	3.746,- €

 Mehrpreis **383,- €**

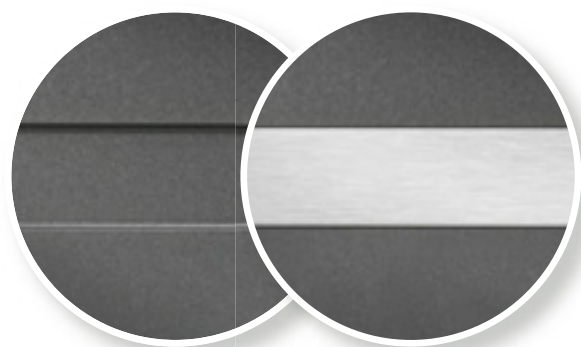

i Bei der Liseo Serie ist eine individuelle Nutenaufteilung von 2, 3, 4 oder 5 Quernuten möglich.

Die Serie Liseo ist alternativ mit Edlestahlintarsien erhältlich.
 Mehrpreis pro Füllung € **98,-**

HD Holzdekor nur mit Edlestahlintarsien möglich

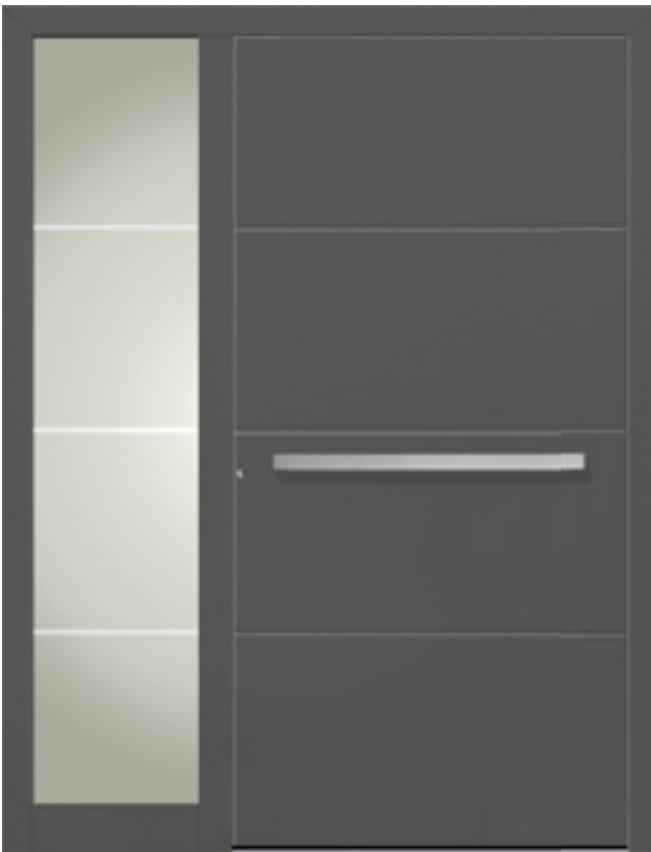

Liseo W3i | geschlossen
 Farbvariante Silvea 04
 mit integriertem Griff HA 281
 Edelstahl matt gebürstet



mit Seitenteilverglasung
Liseo W3i | Modellscheibe
 Sandstrahlung Liseo W3i Variante 1
 auf Grundglas Klarglas
 Fläche klar – 3 waagerechte Streifen matt

	weiß	farbig
 Aluminium D72 HD	3.693,- €	4.196,- €
 Aluminium D92 HD	4.555,- €	5.230,- €

 Mehrpreis **383,- €**

Berechnung mit einem Seitenteil
 in der Breite von 750 mm

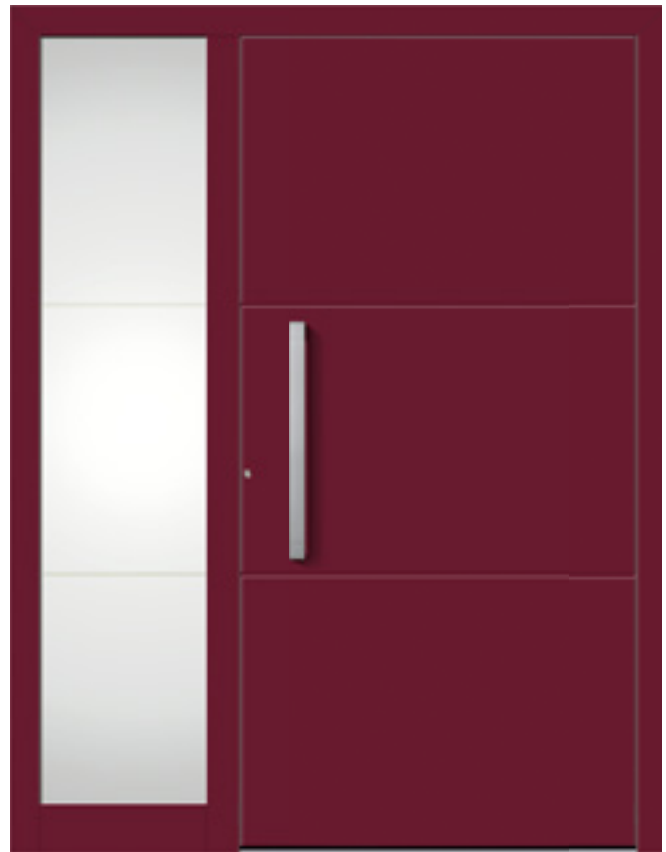

Liseo W2i | geschlossen
 Farbvariante Weinrot
 mit integriertem Griff HA 283
 Edelstahl matt gebürstet



mit Seitenteilverglasung
Liseo W2i | Modellscheibe
 Sandstrahlung Liseo W2i Variante 2
 Fläche matt – 2 waagerechte Streifen klar

	weiß	farbig
 Aluminium D72 HD	3.693,- €	4.196,- €
 Aluminium D92 HD	4.555,- €	5.230,- €

 Mehrpreis **383,- €**

Berechnung mit einem Seitenteil
 in der Breite von 750 mm

 Holzdekor nur mit Edelstahlintarsien möglich

DETAIL
Liseo W3i
 Farbvariante Anthrazitgrau
 mit integriertem Griff HA 281
 Edelstahl matt gebürstet



 = beidseitig flügelüberdeckend

 = einseitig flügelüberdeckend

weiß = RAL 9016 | farbig = Finea-Töne, Silvea-Töne, farbige RAL-Töne



Bruxelles | geschlossen
in „Villa Ausführung“
mit integriertem Knauf HA 445
Edelstahl matt gebürstet



	weiß	farbig
Aluminium D72 HD	3.316,- €	3.741,- €
Aluminium D92 HD	3.930,- €	4.479,- €
Mehrpreis	1.096,- €	



Bruxelles | geschlossen
in „Villa Ausführung“
Farbvariante Braunrot
mit integriertem Knauf HA 445
Edelstahl matt gebürstet



	weiß	farbig
Aluminium D72 HD	3.316,- €	3.741,- €
Aluminium D92 HD	3.930,- €	4.479,- €
Mehrpreis	1.096,- €	

DETAIL
Knauf HA 445
Edelstahl matt gebürstet
mit gerader Fußstütze





Bruxelles | geschlossen
in „Villa Ausführung“
mit integriertem Knauf HA 445
Edelstahl matt gebürstet



mit 2 Seitenteilverglasungen
Klarglas plan



	weiß	farbig
Aluminium D72 HD	4.216,- €	4.796,- €
Aluminium D92 HD	5.325,- €	6.127,- €



Mehrpreis 1.096,- €

Berechnung je Seitenteil
in der Breite von 750 mm





DETAIL
Bruxelles
in „Villa Ausführung“
mit integriertem Knauf HA 445
Edelstahl matt gebürstet



Amsterdam | oben verglast
in „Villa Ausführung“
Glasart Eisblume mit Facettenschliff
mit integriertem Knauf HA 445
Edelstahl matt gebürstet





	weiß	farbig
 Aluminium D72 HD	4.111,- €	4.535,- €
 Aluminium D92 HD	4.726,- €	5.273,- €
 Mehrpreis	302,- €	



Amsterdam | oben verglast
in „Villa Ausführung“
Farbvariante Anthrazitgrau
Sandstrahlung Amsterdam 1
„Villa Ausführung“
auf Grundglas Klarglas
Fläche matt –
Rand umlaufend 20 mm klar
mit integriertem Knauf HA 445
Edelstahl matt gebürstet



	weiß	farbig
 Aluminium D72 HD	4.181,- €	4.607,- €
 Aluminium D92 HD	4.796,- €	5.345,- €
 Mehrpreis	302,- €	



Amsterdam „Villa Ausführung“ | oben verglast
 Farbvariante Anthrazitgrau
 Klarglas plan
 mit integriertem Knauf HA 445
 Edelstahl matt gebürstet



	weiß	farbig
 Aluminium D72 HD	4.043,- €	4.468,- €
 Aluminium D92 HD	4.657,- €	5.206,- €
 Mehrpreis	302,- €	



DETAIL
Amsterdam
 in „Villa Ausführung“
 Sandstrahlung Amsterdam 1



Paris | 3 Felder verglast
in „Villa Ausführung“
Klarglas plan
mit integriertem Knauf HA 445
Edelstahl matt gebürstet





	weiß	farbig
 Aluminium D72 HD	4.043,- €	4.468,- €
 Aluminium D92 HD	4.657,- €	5.206,- €
 Mehrpreis	302,- €	



Paris | 3 Felder verglast
in „Villa Ausführung“
Farbvariante Tannengrün
Sandstrahlung Paris 1
„Villa Ausführung“
auf Grundglas Klarglas plan
Fläche matt – Rand umlaufend 20
mm klar
mit integriertem Knauf HA 445
Edelstahl matt gebürstet





	weiß	farbig
 Aluminium D72 HD	4.181,- €	4.607,- €
 Aluminium D92 HD	4.796,- €	5.345,- €
 Mehrpreis	302,- €	



Paris „Villa Ausführung“ | 3 Felder verglast
Klarglas plan
mit integriertem Knauf HA 445
Edelstahl matt gebürstet



	weiß	farbig
 Aluminium D72 HD	4.043,- €	4.468,- €
 Aluminium D92 HD	4.657,- €	5.206,- €
 Mehrpreis	302,- €	



DETAIL
Paris
in „Villa Ausführung“
Sandstrahlung Paris 1



= beidseitig flügelüberdeckend



= einseitig flügelüberdeckend

weiß = RAL 9016 | farbig = Finea-Töne, Silvea-Töne, farbige RAL-Töne

FINEA

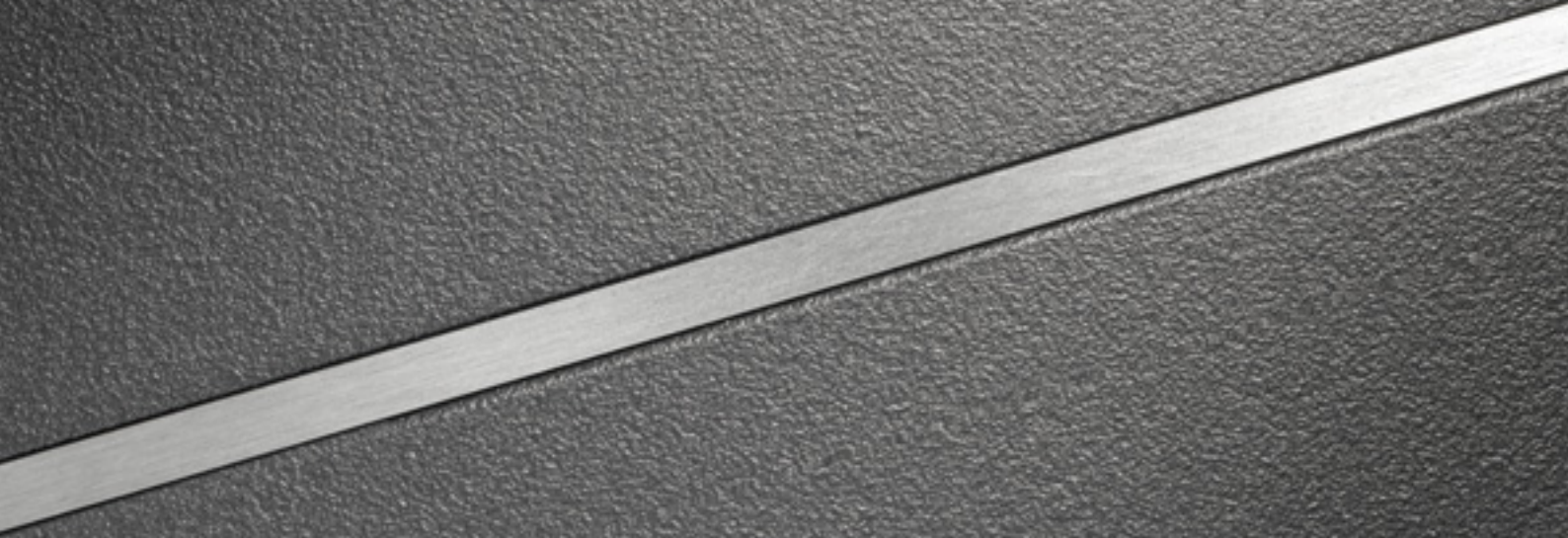

DIE ROBUSTE

Aus einer besonders hohen Konzentration an Farbpigmenten bei gleichzeitig feiner Körnung des Rohmaterials entsteht eine ebene, feine Oberflächenstruktur. Die Farbe wirkt dicht und satt in ihrer Textur. Sie schimmert nuanciert und facettenreich. Ob mit oder ohne eingelagerte Metallglimmerpartikel: Die Ausstrahlung ist in jedem Fall ausgesprochen edel. Die Finea-Farben zeichnen sich durch eine extrem lange Lebensdauer und problemlose Pflege aus. Sie sind solide, ausgesprochen unempfindlich gegen Kratzer und äußerst widerstandsfähig.



FINEA 03

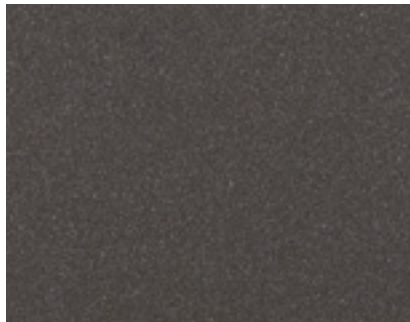

FINEA 04



FINEA 13

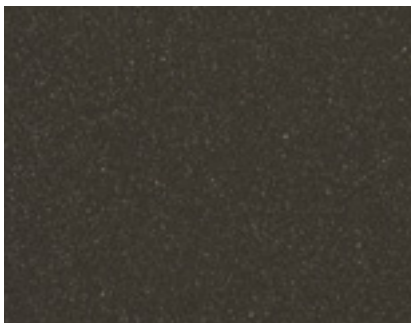

FINEA 15

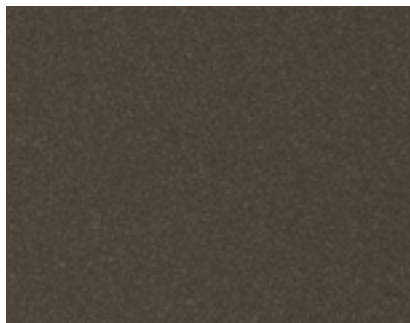

FINEA 160



FINEA 17



FINEA 180

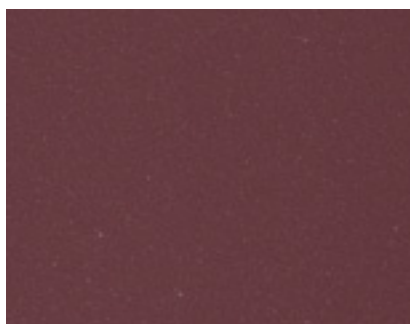

FINEA 19



FINEA 20

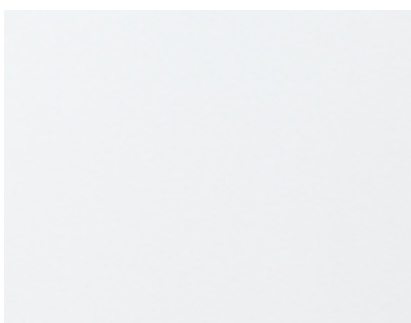

FINEA 100

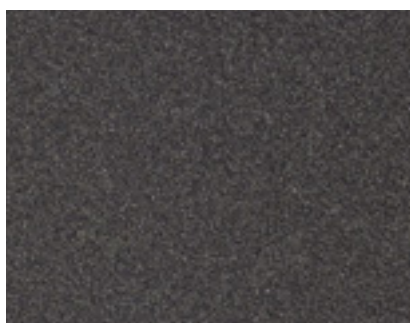

FINEA 105



FINEA 200



= beidseitig flügelüberdeckend



= einseitig flügelüberdeckend

weiß = RAL 9016

farbig = Finea-Töne, Silvea-Töne, farbige RAL-Töne

Einseitig Flügelüberdeckend



Innenansicht



Außenansicht

Beidseitig Flügelüberdeckend



Innenansicht: Beidseitige Aufsatzfüllung
innen wie außen in gleicher Optik

Einseitig Flügelüberdeckend



Heep D 72 HD

- Uf-Wert: 1,7 W/m²K
- Bautiefe: 72 mm
- Füllung: 48 mm (Standard)
- Verglasung als 3-fach Glas Ug 0,6 N
- Randverbund als „Warme Kante“ in Schwarz
- einseitig flügelüberdeckende Füllung
- Altbauschwelle 19087

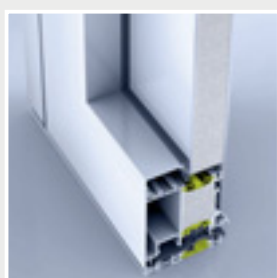

Heep D 92 HD

- Uf - Wert 1,3 W/m² K
- Bautiefe: 92 mm
- Füllung: 48 mm (Standard)
- Verglasung als 3-fach Glas Ug 0,6 N
- Randverbund als „Warme Kante“ in Schwarz
- einseitig flügelüberdeckende Füllung
- Altbauschwelle 23191

Beidseitig Flügelüberdeckend



Heep D 72 HD

- Uf-Wert: 1,7 W/m²K
- Bautiefe: 72 mm
- Füllung: 75 mm (Standard)
- Verglasung als 3-fach Glas Ug 0,6 N
- beide äußere Scheiben in ESG Sicherheitsglas
- Randverbund als „Warme Kante“ in Schwarz
- beidseitig flügelüberdeckende Füllung
- Altbauschwelle 19087



Heep D 92 HD

- Uf - Wert 1,3 W/m² K
- Bautiefe: 92 mm
- Füllung: 92 mm (Standard)
- Verglasung als 3-fach Glas Ug 0,6 N
- beide äußere Scheiben in ESG Sicherheitsglas
- Randverbund als „Warme Kante“ in Schwarz
- beidseitig flügelüberdeckende Füllung
- Altbauschwelle 23191

Unsere Grundausstattung einer Heep Aluminium-Haustür

im System D 72 HD sowie D 92 HD

3-fach Sicherheits-Tür-Verriegelung
mit Haken-Schwenkriegelschloss und
Schliebleiste in RAL 9007



3 Stück Haustürbänder
aus stranggepresstem Aluminium
(sehr hohe Verwindungssteifigkeit)
Tragkraft bis zu 180 Kg.



Innendrücker in Edelstahl
(festdrehbar gelagert inkl. Rückholfeder)
sowie PZ Rosette innen.



Profilzylinder
inkl. 3 Schlüssel.



Abstandshalter
Standardmäßig werden alle Füllungen mit dem Abstandshalter Chromatec Ultra
in schwarz geliefert.

Außenrosette
als Schlüsselbuchse in Edelstahl.



Bodenanschluss
mit am Türflügel montierter Gummidichtung als Flachschwelle in barrierefreier Ausführung.

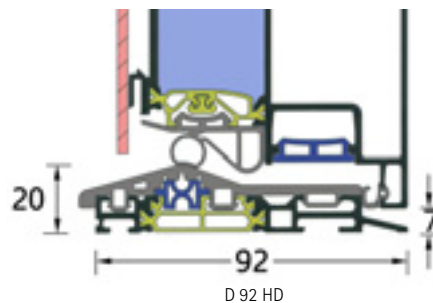
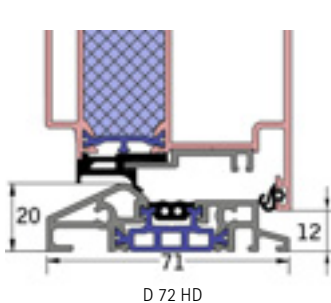

Schlossvarianten



3-fach Verriegelung (Standard)
mit durchgehender Schliebleiste

inklusive



5-fach Verriegelung
mit durchgehender Schliebleiste

52,- €



3-fach Verriegelung Türwächter
mit durchgehender Schliebleiste inkl. Edelstahlknäuf

106,- €



Automatic AV3
mit durchgehender Schliebleiste

120,- €



Automatic AV3 M4
mit durchgehender Schliebleiste - nicht mit Motor oder Fingerprint möglich

181,- €



Automatic AV3 mit Türwächter
mit durchgehender Schliebleiste - nicht mit Motor oder Fingerprint möglich

169,- €

Rosetten



Außenrosette
als Schlüsselbuchse in Edelstahl

inklusive



Kratzschutz

10,- €

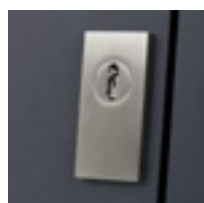

ZRE 8K
Edelstahl eckig

106,- €

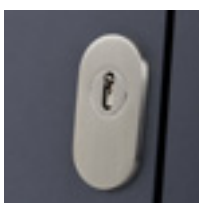

ZRE 7K
Edelstahl oval

96,- €

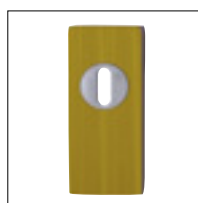

ZRM 2AK
Messing eckig

130,- €



ZRB 12K
Bronze oval

130,- €

Automatik-Mehrfachverriegelung AV3



Die Holiday Lockout Funktion aktiviert den Hauptriegel mit dem Schlüssel und blockiert den Türgriff. Das Haus kann so von Eindringlingen nicht über den Haupteingang verlassen werden.



Schwenkriegel-Duo



Magnetauslöser



Tagesfalle

Vorteile:

- Neues Schwenkriegel-Duo für mehr Sicherheit und dynamischen Anpressdruck
- Leichtgängige Handhabung bei hoher Dichtigkeit
- Magnetischer Auslöser minimiert Schleifspuren am Türrahmen
- Fehlschaltfunktion verhindert das Zuschlagen der Tür bei ausgefahrenen Schwenkriegeln
- Holiday Lockout Funktion



Preis für den Fingerprint bei einer Alu Haustür im Flügel integriert inkl. Automatikschloss AV 3, Motoröffner, Netzteil, Kabelübergang und Fingerprint

Mehrpreis 1088,- € inkl. Mehrwertsteuer

Leistungsfähige BioKey® 4000 Modul Technologie

BioKey® INSIDE arbeitet mit dem neu entwickelten BioKey® 4000 Modul mit 400 MHz Taktfrequenz. Es ist gelungen, die so genannte Falsch-Rückweisungsrate (ein berechtigter Finger wird zurückgewiesen) auf nahe „null“ (ca. 0,5%) zu bringen und das bei einer Hochsicherheitseinstellung. Die Fehlerrate ist so extrem minimiert, dass der Anwender in der täglichen Nutzung praktisch keinerlei Einschränkung seines Fingerprint-Systems mehr hinnehmen muss. Ein eingespeicherter Finger funktioniert – unabhängig von äußeren Einflüssen!

Der robuste Zeilensensor, das BioKey® Modul und die Steuereinheit (Optorelais) sind in einem Gehäuse (wasserdicht vergossen) integriert und eignen sich optimal für den witterungsunabhängigen Außen-einsatz.

Die ideale Bauhöhe ab 1,20 m und die Neigung der Fingerführung ermöglicht ein fließendes Finger-durchziehen, auch für Kinder.

Kompatibel mit den gängigen Motorschlössern und E-Öffnern

Höchste Sicherheitsstandards der Biometrie-Programmierung ohne Code

Nach strengen Zertifizierungsrichtlinien für Manipulations-sicherheit entwickelt

Bedienungsmenü in nur 4 Zeilen – Verwaltung direkt vor der Tür



Falschabweisungsrate auf nahe „null“ minimiert

Hochwertige Gehäuse – wasserdicht vergossen

Selbstlernender Finger

Optimale Bauhöhe ab 1,2 m und Neigung der Fingerführung – auch für Kinder



Einbruchhemmung: Sicherheitspaket Heep Security Plus

Wählen Sie aus den verschiedenen Ausstattungsoptionen das Sicherheitspaket das Ihrem persönlichem Sicherheitsempfinden entspricht, z. B. geprüfte einbruchhemmende Türen nach DIN EN 1627 RC 2.

Sicherheitspaket Heep Security Plus:

- PZ-Rosette mit Kernziehschutz
- Profilzylinder mit Wendeschlüssel „Helius“
- 2 Stück Bandseitensicherung

Mehrpreis 214,00 Euro

PZ-Rosette mit Kernziehschutz (Abb. Aluminium)



Profilzylinder mit 5 Wendeschlüsseln und „Helius“.



Bandseitensicherung



Geprüfte und zertifizierte einbruchhemmende Türen nach DIN EN 1627 RC 2

Die geprüften Sicherheitsbeschläge nach RC 2 und RC 2 N gelten nur für das Profilsystem D 92 HD.

Sicherheitspaket RC 2:

- PZ-Rosette mit Kernziehschutz
- Edelstahlplatte oder Hart PVC Stützring hinter der Rosette
- Glas P4A
- Falzlufthbegrenzer
- 1,5 mm Alublech in der Füllung
- Füllung eingeklebt
- 3 Bandseitensicherungen
- PZ Janus mit Bohrschutz

(Mehrpreis 809,00 Euro)

Sicherheitspaket RC 2 N:

- PZ-Rosette mit Kernziehschutz
- Edelstahlplatte oder Hart PVC Stützring hinter der Rosette
- Falzlufthbegrenzer
- Profilzylinder mit Wendeschlüssel und Aufbohrschutz

(Mehrpreis 316,00 Euro)

Maximale Flügelgröße mit Prüfzeugnis 1074 x 2240 mm
= Rahmenaußenmaß 1190 x 2300 mm (gilt für D92 HD)



Geprüft durch das Prüfinstitut Schlösser und Beschläge Veilbert nach DIN EN 1627.

Falzlufthbegrenzer als Aushebeschutz



Aluminium

Metall-Sandwich Verbund in der Flügelüberdeckenden Füllung integriert



PZ-Rosette mit Kernziehschutz und Edelstahlplatte oder Hart PVC Stützring hinter der Rosette.



Aluminium

Profilzylinder mit 5 Wendeschlüsseln, Aufbohrschutz und Sicherungskarte



Bandseitensicherung



Verdeckt liegende Bänder und Rollenbänder



Verdeckt liegende Bänder
(Mehrpreis 2 Stück 325,00 Euro)
 Öffnungswinkel: D92 120 Grad,
 D72 beidseitig flügelüberdeckend 105 Grad,
 D72 einseitig flügelüberdeckend +
 Einsatzfüllung = 180 Grad



Rollenbänder Ausführung in Alu Natur (EV/1)
(Mehrpreis 3 Stück 96,00 Euro)



Rollenbänder Ausführung in Edelstahl
(Mehrpreis 3 Stück 528,00 Euro)

Innendrucker / Elektrischer Türöffner



Leaf Light R8

200,- €

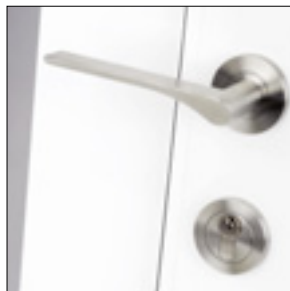

Leaf Light Standard

168,- €



Knaufzylinder silberfarben

46,- €



E-Öffner

85,- €

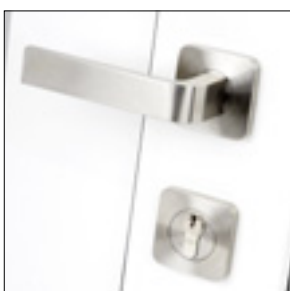

Graph R8

229,- €



Graph Standard

197,- €

Ornamentgläser



Chinchilla

26,- € *



Delta weiß

26,- € *



Gotthik weiß

26,- € *

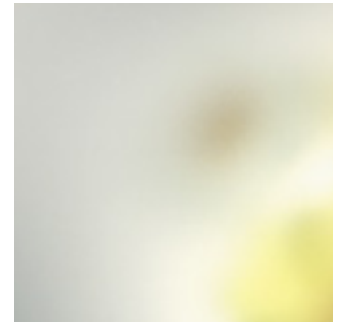

Satinato weiß

68,- € *



Mastercarree

68,- € *

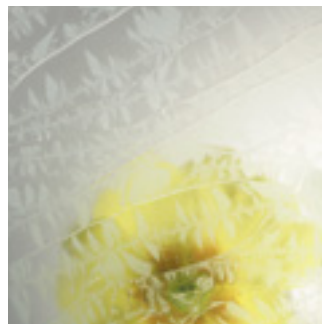

Eisblumenglas

68,- € *

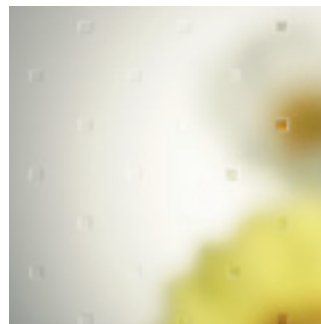

Madras Pavé

138,- € *

Hinweis
Es stehen noch weitere
Ornamentgläser zur Auswahl.
* Mehrpreis zum Basispreis.

Vordächer



Modell Rostock
1600 x 800 mm

1.030,- €

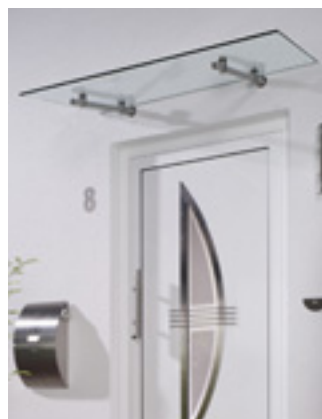

Modell Stuttgart
1600 x 800 mm

815,- €



Modell Köln
1600 x 800 mm

1.603,- €

Hinweis
Weitere Abmessungen
auf Anfrage.



Haustür und Innentüren von Heep: Das passt.

Sie möchten Ihre Innentür an Ihr Haustür-Design anpassen? Gerne! Durch die Möglichkeiten der Heep Innentüren-Fertigung mit vielfältigen Oberflächen-Optionen ist dies möglich. Sprechen Sie Ihren Heep Fachberater an. Er berät Sie gerne zu den detaillierten Möglichkeiten, die sich Ihnen bieten.

SEIT 1898



Fenster. Türen. Und mehr!



Haustüren in Holz-Aluminium? Auch das ist möglich.
 Außen exklusives Aluminium – innen behagliches, natürliches Holz: Holz-Aluminium-Haustüren vereinen die besonderen Vorzüge beider Materialien. Die Zusammenarbeit mit unserem Partner NIVEAU bietet Ihnen die Möglichkeit, viele der gezeigten Modelle auch in dieser Ausführungsvariante zu erhalten. Ihr Heep Fachberater steht Ihnen mit weiteren Informationen gerne zur Verfügung.



Hochwertige Haustüren
 in Holz und Holz-Aluminium.
 Unser Partner: NIVEAU.

NIVEAU
 Konzepte
 für ein schöneres Zuhause

Heep Türen und Fenster GmbH
Neue Straße 6
07907 Moßbach
Tel. 03 66 48 / 431-0
Fax 03 66 48 / 431-20
www.heep-haustueren.de

Farbabweichungen sind durch drucktechnische Wiedergabe möglich, Irrtümer und Änderungen vorbehalten. Gültig ab dem 01.06.2017

Sie möchten unsere Haustüren hautnah erleben? Dann besuchen Sie unsere Ausstellungen in Hundsangen oder Moßbach. Hier zeigen wir unser Produktprogramm für das moderne Bauen und Renovieren: Fenster. Türen. Und mehr!

Adressen und Öffnungszeiten finden Sie online unter www.heep-fenster.de bzw. www.heep-haustueren.de

SEIT 1898

Fenster. Türen. Und mehr!